

WORX®



Electric chain saw	EN	P07
Tronçonneuse électrique prime	F	P19
Sierra eléctrica	ES	P32



HELPLINE NUMBER
1-866-354-WORX (9679)

WG300 WG303 WG304



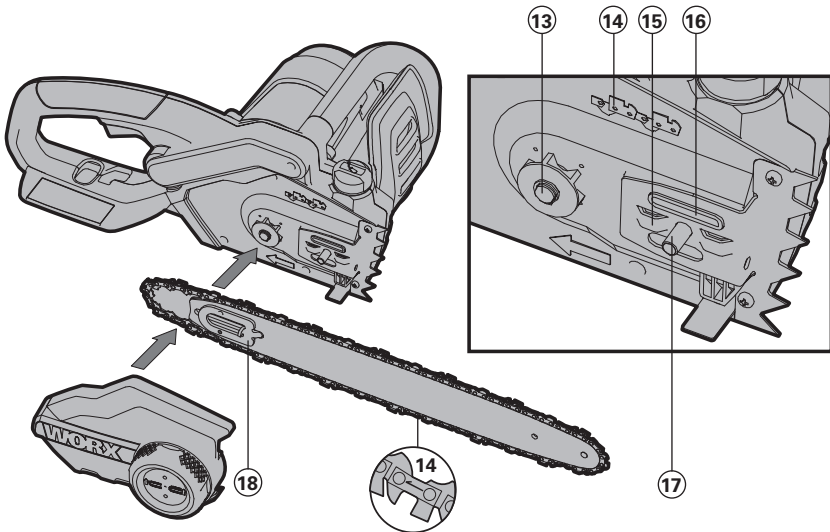
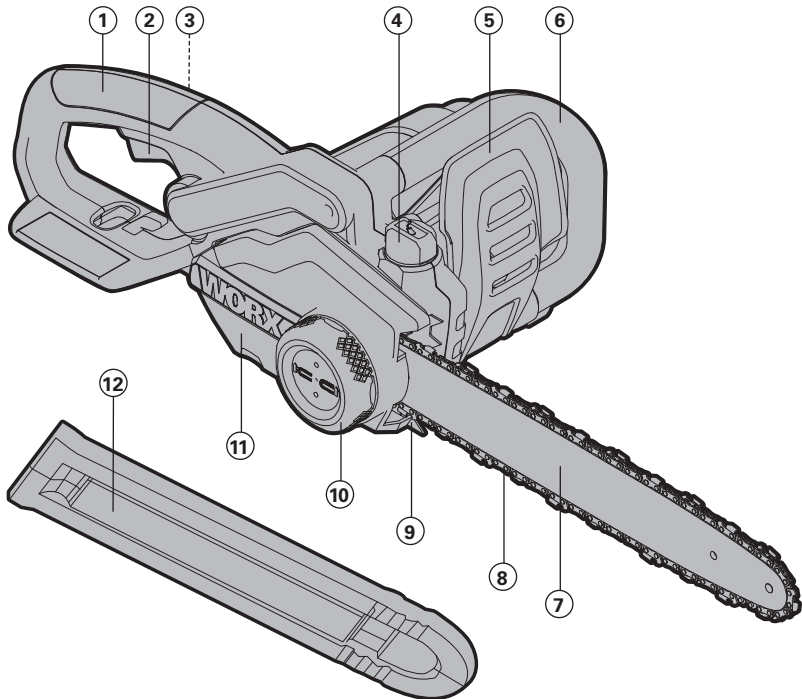

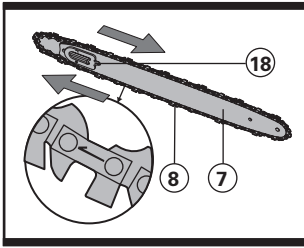

A2

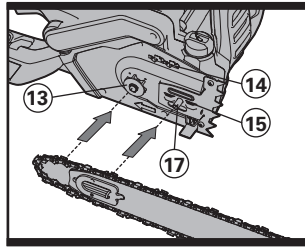

B

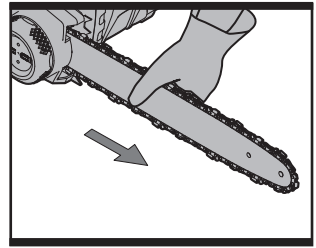

C1

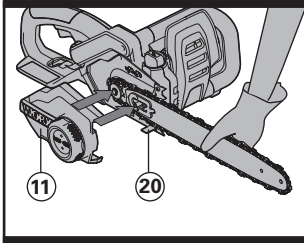

C2

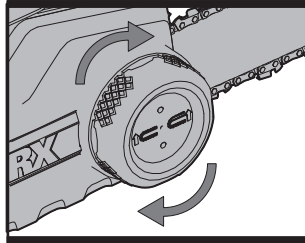

D

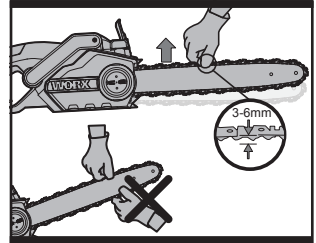

E1

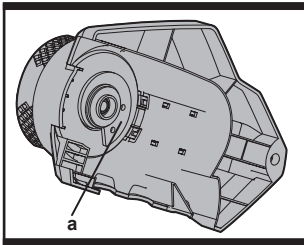

E2

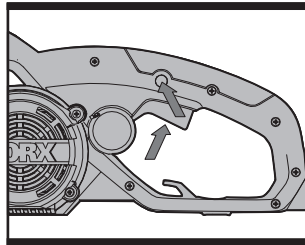

F

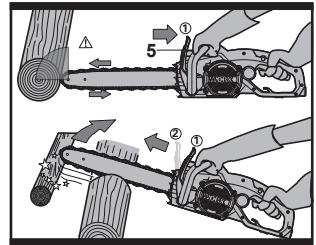

G1

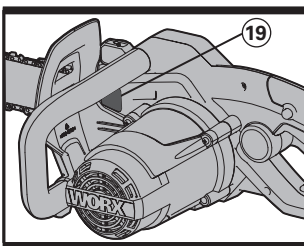

G2

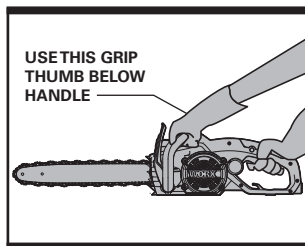

H

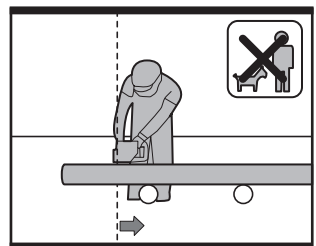

I

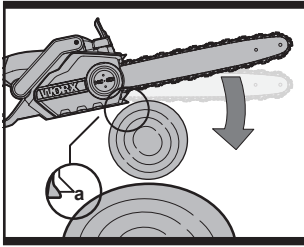

J

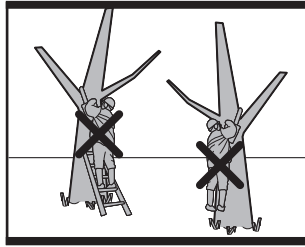

K

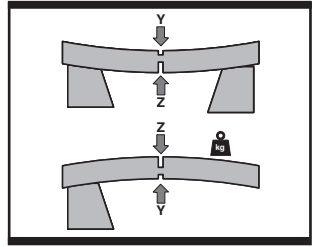

L

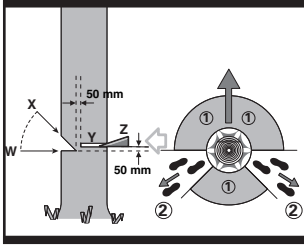

M

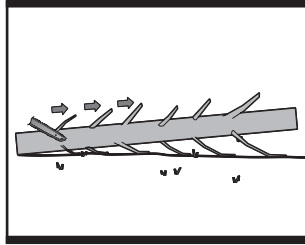

N

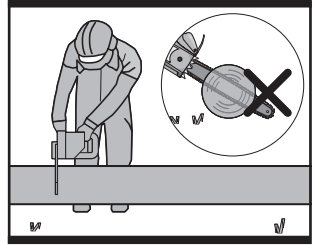

O

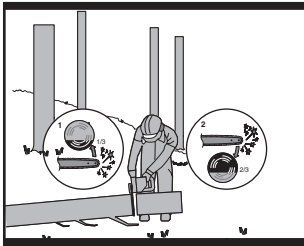

P

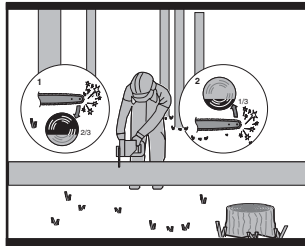

Q

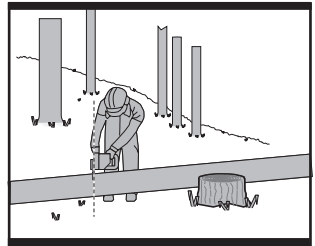

R

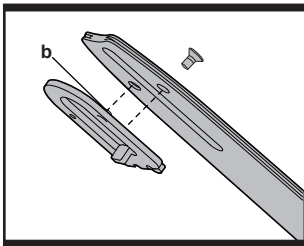

S

-
- 1. REAR HANDLE**

 - 2. ON/OFF SWITCH**

 - 3. LOCK-OFF BUTTON**

 - 4. OIL FILLER CAP**

 - 5. ACTIVATION LEVER FOR KICKBACK BRAKE(HAND GUARD)**

 - 6. FRONT HANDLE**

 - 7. CHAIN BAR**

 - 8. CHAIN**

 - 9. GRIPPING TEETH**

 - 10. LOCKING KNOB/ CHAIN TENSIONING KNOB**

 - 11. COVER PLATE**

 - 12. BLADE PROTECTION COVER**

 - 13. DRIVE SPROCKET**

 - 14. SYMBOL FOR ROTATION AND CUTTING DIRECTION**

 - 15. GUIDE FINS FOR CHAIN BAR**

 - 16. OIL OUTLET**

 - 17. FASTENING BOLT**

 - 18. CHAIN TENSIONING CATCH**

 - 19. OIL LEVEL GAUGE (See Fig. H)**

 - 20. CHAIN CATCH BOLT (See Fig. C2)**
-

* Not all the accessories illustrated or described are included in standard delivery.

TECHNICAL DATA

	WG300	WG303	WG304
Voltage	120V~60Hz	120V~60Hz	120V~60Hz
Amps	14A	14.5A	15A
Bar length	14"	16"	18"
Chain speed	10m/s	12m/s	12m/s
Oil tank capacity	200ml	200ml	200ml
Chain pitch	3/8"	3/8"	3/8"
Number of chain links	53	57	63
Chain gauge	0.05"	0.05"	0.05"
Saw chain type	Oregon (91VG053X)	Oregon (91VG057X)	Oregon (91VG063X)
Bar type	Oregon, (140SCEA041)	Oregon, (160SCEA041)	Oregon, (180SCEA041)
Weight(chain & bar included)	10.8lbs	11lbs	11.2 lbs
Protection class	□/II	□/II	□/II

ACCESSORIES

	WG300	WG303	WG304
Lubrication oil	100ml	100ml	100ml
blade protection cover	1	1	1
Chain	1	1	1
Chain bar	1	1	1

We recommend that you purchase your accessories from the same store that sold you the tool. Use good quality accessories marked with a well-known brand name. Choose the type according to the work you intend to undertake. Refer to the accessory packaging for further details. Store personnel can assist you and offer advice.

Read all very carefully and make sure that you fully understand them before using the unit

Retain these instructions for further reference



WARNING: When using an electric chain saw, basic safety precautions should always be followed to reduce the risk of fire, electric shock, and injury to persons, including the following:

1. CAUTION! Do not use a replacement saw chain unless:
 - a) It has been designated as meeting the ANSI B175 kickback performance requirements on that specific power head;
 - b) It has been designated as "Low-Kickback" saw chain in accordance with ANSI B175.1; or
 - c) It is the saw manufacturer's replacement catalogue (or equivalent) number.Low-Kickback saw chain is a chain which has met the kickback performance requirements of ANSI B175.1 when tested on the representative sample of chain saws.
2. Use the extension cord to be a type acceptable for outdoor use, for example – SJTW, and the size should be 14AWG or larger. An undersized cord will cause a drop in line voltage resulting in loss of power and overheating. Make sure the extension cord is in good condition before using; and keep the cord away from the cutting area and to position cord so that it will not be caught on branches, and the like, during cutting.
3. NOMENCLATURE (See Fig A1)
 - a) Bucking –The process of cross cutting a felled tree or log into lengths.
 - b) Chain Brake – A device used to stop the chain saw.
 - c) Chain saw power head – A chain saw without the saw chain and guide bar.
 - d) Clutch – A mechanism for connecting and disconnecting a driven member to and from a rotating source of power.
 - e) Drive Sprocket or Sprocket –The toothed part that drives the saw chain.
 - f) Felling –The process of cutting down a

tree.

- g) Felling Back Cut –The final cut in a tree felling operation made on the opposite side of the tree from the notching undercut.
- h) Front Handle (6)–The support handle located at or toward the front of the chain saw.
- i) Hand guard (5)–A structural barrier between the front handle of a chain saw and the guide bar, typically located close to the hand position on the front handle and sometimes employed as an activating lever for a chain brake.
- j) Chain bar(7) – A solid railed structure that supports and guides the saw chain.
- k) Kickback –The backward or upward motion, or both of the guide bar occurring when the saw chain near the nose of the top area of the guide bar contacts any object such as a log or branch, or when the wood closed in the pinches the saw chain in the cut.
- l) Kickback, Pinch –The rapid pushback of the saw which can occur when the wood closes in and pinches the moving saw chain in the cut along the top of the guide bar.
- m) Kickback, Rotational –The rapid upward and backward motion of the saw which can occur when the moving saw chain near the upper portion of the tip of the guide bar contacts an object, such as a log or branch.
- n) Low-Kickback Chain – A chain that complies with the kickback performance requirements of ANSI B175.1-1991 when tested on a representative sample of chain saws.
- o) Normal Cutting Position –Those positions assumed in performing the bucking and felling cuts.
- p) Notching Undercut – A notch cut in a tree that directs the tree's fall.
- q) Oiler Control – A system for oiling the guide bar and saw chain.
- r) Rear Handle (1)–The support handle located at or toward the rear of the saw.
- s) Reduced Kickback Guide Bar – A guide bar which has been demonstrated to reduce kickback significantly.

- t) Replacement Saw Chain – A chain that complies with the kickback performance requirements of ANSI B175.1-1991 when tested with specific chain saws. It may not meet the ANSI performance requirements when used with other saws.
- u) Chain(8) – A loop of chain having cutting teeth, that cut the wood, and that is driven by the motor and is supported by the guide bar.
- v) Gripping teeth (Spike)(9) –The pointed tooth or teeth for use when felling or bucking to pivot the saw and maintain position while sawing.
- w) On/Off switch (2)– A device that when operated will complete or interrupt an electrical power circuit to the motor of the chain saw.
- x) Switch Linkage –The mechanism that transmits motion from a trigger to the switch.
- y) Lock-off button(3)– A movable stop that prevents the unintentional operation of the switch until manually actuated.

FOR ALL DOUBLE-INSULATED CHAIN SAWS

- 1) Replacement Parts
When servicing use only identical replacement parts.
- 2) Polarized Plugs
To reduce the risk of electric shock, this equipment has a polarized plug (one blade is wider than the other). This plug will fit in a polarized outlet only one way. If the plug does not fit fully in the outlet, reverse the plug. If it still does not fit, contact a qualified electrician to install the proper outlet. Do not change the plug in any way.

FOR ALL CHAIN SAWS

- 1) Keep work area clean.
Cluttered areas invite injuries.
Do not start cutting until you have a clear work area, secure footing, and a planned retreat path from the falling tree.
- 2) Consider work area environment.
Use extreme caution when cutting small size brush and saplings because the slender material may catch the saw chain

and be whipped toward you or pull you off balance.

Do not operate a chain saw in a tree unless specifically trained to do so.

When cutting a limb that is under tension be alert for spring back so that you will not be struck when the tension in the wood fibers is released.

Don't expose chain saw to rain.

Don't use chain saw in damp or wet locations.

Do not use chain saw in presence of flammable liquids or gases.

- 3) Protect yourself against electric shock
Prevent body contact with grounded surfaces. For example: metal pipes, wire fences.
- 4) Keep children away
Do not let visitors contact the chain saw or extension cord.
All visitors should be kept away from work area.
- 5) Store idle chain saw
When not in use, chain saws should be stored in a dry, and high or locked-up place – out of the reach of children.
When storing saw, use a scabbard or carrying case.
- 6) Don't force chain saw
It will do the job better and safer at the rate for which it was intended.
- 7) Use right tool
Cut wood only.
Don't use chain saw for purpose not intended – for example – Don't use chain saw for cutting plastic, masonry, non-wood building materials.
- 8) Dress properly
Do not wear loose clothing or jewelry. They can get caught in moving parts.
Rubber gloves and non-skid footwear are recommended when working outdoors.
Wear protective hair covering to contain long hair.
- 9) Use safety glasses/safety visor
Also use safety footwear; snug fitting clothing; protective gloves; hearing and head protection.
- 10) Carrying saw
Carry the chain saw by the front handle

with the saw stopped, finger off the switch, the guide bar and saw chain to the rear.

11) Maintain Chain saw with care

Inspect chain saw cords periodically and if damaged, have repaired by authorized service facility.

Keep cord clear of the chain and operator at all times. Never carry saw by the cord or pull it to disconnect from receptacle. Keep cord from oil and sharp edges.

Inspect extension cords periodically and replace if damaged.

Keep tools sharp and clean for better and safer performance.

Follow instructions for lubrication and changing accessories.

Keep handles dry, clean, and free from oil and grease.

12) Disconnect chain saw

Disconnect chain saw when not in use, before servicing, and when changing accessories and attachments, such as saw chain and guard.

13) Outdoor use extension cords

Use only extension cords intended for use outdoors and so marked.

14) Stay alert

Watch what you are doing. Use common sense. Do not operate chain saw when you are tired.

Keep all parts of the body away from the saw chain when the motor is operating.

Before you start the saw, make sure the saw chain is not contacting anything.

15) Check damaged parts

Before further use of the chain saw, a guard or other part that is damaged should be carefully checked to determine that it will operate properly and perform its intended function. Check for alignment of moving parts, binding of moving parts, breakage of parts, mounting, and any other conditions that may affect its operation. A guard or other part that is damaged should be properly repaired or replaced by an authorized service center unless otherwise indicated elsewhere in this instruction manual.

Have defective switches replaced by authorized service center.

Do not use chain saw if the switch does not turn it on and off.

Do not operate a chain saw that is damaged, improperly adjusted, or is not completely and securely assembled. Be sure that the saw chain stops moving when the trigger is released.

16) Guard against kickback



WARNING: KICKBACK may occur when the nose or tip of the guide bar touches an object, or when the wood closes in and pinches the saw chain in the cut. Tip contact in some cases may cause a lightning fast reverse reaction, kicking the guide bar up and back towards the operator. Pinching the saw chain along the top of the guide bar may push the guide bar rapidly back towards the operator. Either of these reactions may cause you to lose control of the saw which could result in serious injury to user.

The following precautions should be followed to minimize kickback.

(1) Grip saw firmly.

Hold the chain saw firmly with both hands when the motor is running. Use a firm grip with thumbs and fingers encircling the chain saw handles.

(2) Do not over reach.

(3) Keep proper footing and balance at all times.

(4) Don't let the nose of the guide bar contact a log, branch, ground or other obstruction.

(5) Don't cut above shoulder height.

(6) Use devices such as low kickback chain, guide bar nose guards, chain brakes and special guide bars that reduce the risks associated with kickback.

(7) Only use replacement bars and chains specified by the manufacturer or the equivalent.

17) Power supply

Connect chain saw to correct voltage, that is, be sure that the voltage supplied is the same as that specified on the nameplate of the tool.

18)  WARNING: To minimize the risk of eye injury, always use eye protection!

SAVE THESE INSTRUCTIONS

General safety precautions for chain saw users

1. Fatigue causes carelessness. Be more cautious before rest periods and towards the end of your shift.
2. Personal protective clothing required by your safety organizations, government regulations, or your employer should be used. At all times when using a chain saw, snug-fitting clothing, protective eyewear, safety footwear, and hand, leg, and hearing protection should be worn.
NOTE: personal protective clothing should meet the requirements of applicable standards.
3. When felling, keep at least 2 tree lengths away from your fellow workers.
4. Plan your work, ensuring an obstacle-free work area and, in the case of felling, at least one escape path from the falling tree.
5. Follow the instructions in your operator's manual for starting the chain saw and control the chain saw with a firm grip on both handles when it is in operation. Keep handles dry, clean, and free of oil.
6. When transporting your chain saw, use the appropriate transportation covers, which should be available for the guide bar and saw chain.
7. Do not attempt a pruning or limbing operation in a standing tree unless specifically trained to do so.
8. Guard against kickback. Kickback is the upward motion of the guide bar that occurs when the saw chain, at the nose of the guide bar, contacts an object. Kickback can lead to dangerous loss of control of the chain saw.
9. A chain saw is intended for two-handed use. Serious injury to the operator, helpers, and/or bystanders can result from one-handed operation.
10. See symbol definitions.
11. Keep other persons or animals a safe distance away from a running chain saw or the area where a tree is being felled.
12. Use extreme caution when cutting small brush and saplings because slender material can catch the saw chain and be whipped toward you.

13. When cutting a limb that is under tension or compression, be alert for springback.
14. This electrically powered saw is classified by CSA as a Class 2C saw. It is intended for infrequent use by homeowners, cottagers, and campers, and for such general applications as clearing, pruning, cutting firewood, etc. It is not intended for prolonged use.

SYMBOLS



Warning



Read and follow all safety precautions in the owner's manual. Failure to follow instruction could result in serious injury to user.



Protective goggles/visor, protective helmet & hearing protection



Gloves with saw protection



Boots with saw protection, steel toe-cap and non-slip sole



Correct Direction of Cutting-Teeth



Chain brake

Tip contact may cause the guide bar to move suddenly upward and backwards, which may cause serious injury to user.



Contact of the guide bar tip with any object should be



Do not use one handed when operating the chain saw.



Always use two hands when operating the chain saw.



Double insulation. When servicing, use only identical replacement parts.



The chain saw kickback angle is 10°, with a chain brake.

ASSEMBLY



WARNING! Do not connect the chain saw to mains before it is completely assembled. Always use gloves when handling the chain.

CHAIN AND CHAIN BAR ASSEMBLY

1. Unpack all parts carefully.
2. Place the chain saw on any suitable flat surface.
3. **Use only genuine WORX chains designed for chainbar.**
4. Slide the chain (8) in the slot around the chain bar (7). Ensure chain is in correct running direction by comparing with chain symbol (14). Ensure the chain tensioning catch (18) is facing outwards. (See Fig. A2)
5. Fit the chain onto the drive sprocket (13) and guide the chain bar (7), so that the fastening bolt (17) and the two guide fins (15) fit into the keyway of the chain bar(7). (See Fig. B)
6. Check if all parts are seated properly and hold chain and chain bar in a level position. (See Fig. C1)
7. Fit cover plate, ensure that the chain catch bolt (20) fits into the groove of the cover plate(11). (See Fig. C2)
8. Screw on the cover plate (11) with the locking knob (10). (See Fig. D)
The chain is not yet tensioned. Tensioning the chain applies as described under "Tensioning chain"

TENSIONING CHAIN

New saw chains will stretch. Check chain tension frequently when first used and tighten when chain becomes loose around chain bar.



WARNING: Unplug chain saw from power source before adjusting saw chain tension.



WARNING: Cutting edges on chain are sharp. Use protective gloves when handling chain.



WARNING: Maintain proper chain tension always. A loose chain will increase the risk of kickback. A loose chain may jump out of guide bar groove. This may injure operator and damage

chain. A loose chain will cause chain, chain bar, and sprocket to wear rapidly.

1. Place the chain saw on any suitable flat surface.
2. Turn the locking knob/ chain tensioning knob (10) clockwise until the locking knob is screwed tightly. The correct chain tension will be reached automatically. The ratchet mechanism(a)E2 prevents the chain tension from loosening.(See Fig. E2)
3. The correct chain tension is reached when the chain (8) can be raised approx. 3 – 6 mm from the chain bar in the centre. This should be done by using one hand to raise the chain against the weight of the machine. (See Fig. E1)
4. When the chain looses, unscrew the locking knob/ chain tensioning knob absolutely and then Screw on the cover plate with the locking knob tightly again.

LUBRICATION

 **IMPORTANT: the chain saw is not supplied filled with oil. It is essential to fill with oil before use. Never operate the chain saw without chain oil or at an empty oil tank level, as this will result in extensive damage to the product.**

Chain life and cutting capacity depend on optimum lubrication. Therefore, the chain is automatically oiled during operation via oil outlet.

Filling oil tank:

1. Set chain saw on any suitable surface with oil filler cap facing upward.
2. Clean area around the oil filler cap with cloth unscrew cap.
3. Add **WORX** chain saw oil until reservoir is full.
4. Avoid dirt or debris entering oil tank, refit oil filler cap (4) and tighten.

 **IMPORTANT: To allow venting of the oil reservoir, small breather channels are provided between the oil filler cap and the strainer, to prevent leakage ensure machine is left in a horizontal position (oil filler cap (4) uppermost) when not in use.**

It is important to use only the recommended oil to avoid damage to the chain saw. Never use recycled/old oil. Use of non approved oil will invalidate the warranty.

Checking the automatic oiler

Proper functioning of the automatic oiler can be checked by running the chain saw and pointing the tip of the chain bar towards a piece of cardboard or paper on the ground. Caution: Do not touch the ground with the chain. Ensure safety clearance of 20 cm. If an increasing oil pattern develops, the automatic oiler is operating fine. If there is no oil pattern, despite a full oil reservoir, contact WORX customer service agent or approved service agent.

OPERATION

1. SWITCHING ON AND OFF (See Fig. F)

 **ATTENTION! Check the voltage and current supply: The voltage and current supply must comply with the ratings on the type plate.**

For **switching on the machine**, press the lock-off button, then fully press the on/off switch and hold in this position. The lock-off button can now be released.

For **switching off**, release the on/off switch. Do not stop chain saw after sawing by activating the front hand guard (kickback brake).

2. KICKBACK BRAKE (See Fig. G1)

The **kickback brake** is a safety mechanism activated through the front hand guard (5), when kickback occurs. Chain stops immediately.

The following function check should be carried out at regular intervals. Pull front hand guard (5) forwards (position ②) and start the chain saw. The chain must not start. To deactivate the kickback brake, release On/Off switch (2) and push hand guard (5) backwards (position ①).

CUTTING

Is the oil reservoir filled? Check oil level gauge

(19) prior to starting and regularly during operation. Refill oil when oil level is low. The oil tank filling will last approx. 16 minutes, depending on sawing intensity and stops. (Fig. G2)

Check new replaced chain tension approx. every 10 minutes during operation.

1. Connect saw to extension cord. Connect extension cord to power supply.
2. Make sure section of log to be cut is not laying on ground. This will keep chain from touching ground as it cuts through log. Touching ground with moving chain will dull chain.
3. Use both hands to grip saw. Always use left hand to grip front handle and right hand to grip rear handle. Use firm grip. Thumbs and fingers must wrap around saw handles. (See Fig. H)
4. Make sure your footing is firm. Keep feet apart. Divide your weight evenly on both feet.
5. When ready to make a cut, push the lock-off button completely forward with the right thumb and squeeze the trigger. This will turn saw on. Releasing trigger will turn saw off. Make sure saw is running at full speed before starting a cut.
6. When starting a cut, place moving chain against wood. Hold saw firmly in place to avoid possible bouncing or skating (sideways movement) of saw.
7. Guide saw using light pressure. Do not force saw. The motor will overload and can burn out. It will do the job better and safer at the rate for which it was intended.
8. Remove saw from a cut with saw running at full speed. Stop saw by releasing trigger. Make sure chain has stopped before setting saw down.
9. Practice until you can maintain a steady, even cutting rate.

KICKBACK SAFETY DEVICES ON THIS SAW

This saw has a low-kickback chain and reduced kickback chain bar. Both items reduce the chance of kickback. Kickback can still occur with this saw.

The following steps will reduce the risk of

kickback.

- Use both hands to grip saw while saw is running. Use firm grip. Thumbs and fingers must wrap around saw handles.
- Keep all safety items in place on saw. Make sure they work properly.
- Do not overreach or cut above shoulder height.
- Keep solid footing and balance at all times.
- Stand slightly to left side of saw. This keeps your body from being in direct line with chain.
- Do not let guide bar nose touch anything when chain is moving.
- Never try cutting through two logs at same time. Only cut one log at a time.
- Do not bury guide bar nose or try plunge cut (boring into wood using guide bar nose).
- Watch for shifting of wood or other forces that may pinch chain.
- Use extreme caution when reentering a previous cut.
- Use low-kickback chain and guide bar supplied with this chain saw.
- Never use dull or loose chain. Keep chain sharp with proper tension.

GENERAL BEHAVIOR

Use the chain saw only with secure footing. Hold the chain saw at the right-hand side of your body. (See Fig. I)

The chain must be running at full speed before it makes contact with the wood. Use the metal gripping teeth to secure the saw onto the wood before starting to cut. Use the gripping teeth as a leverage point "a" while cutting. (See Fig. J)

Do not operate the chain saw with arms fully extended or attempt to saw areas which are difficult to reach, or on a ladder. Never use the chain saw above shoulder height. (See Fig. K)

CUTTING WOOD UNDER TENSION (See Fig. L)

 **WARNING: When cutting limb that is under tension, use extreme caution. Be alert for wood springing back. When wood tension is released,**

limb could spring back and strike operator causing severe injury or death.

When sawing logs supported on both ends, start the cut from above (Y) about 1/3 of the diameter into the log and then finish the cut (Z) from below, in order to avoid contact of the chain saw with the ground. When sawing logs supported on only one end, start the cut from below (Y) about 1/3 of the diameter into the log and finish the cut from above (Z) in order to avoid log splitting or jamming of the chain saw.

FELLING TREES (See Fig. M)

Always wear hard hat to protect head against falling branches.

The chain saw can only be used to fell trees smaller in diameter than the length of the chain bar.

- ① **Secure work area. Ensure no persons or animals are in the vicinity of the falling tree.**

Never attempt to free a jammed saw with the motor running. Use wooden wedges to free chain and chain bar.

When cutting and felling operations are being performed by two or more persons, at the same time, the felling operations should be separated from the cutting operation by a distance of at least twice the height of the tree being felled. Trees should not be felled in a manner that would endanger any person, strike any utility line or cause any property damage. If the tree does make contact with any utility line, the company should be notified immediately.

The chain saw operator should keep on the uphill side of the terrain as the tree is likely to roll or slide downhill after it is felled.

- ② An escape path should be planned and cleared as necessary before cuts are started. The escape path should extend back and diagonally to the rear of the expected line of fall.
- ③ Before felling is started, consider the natural lean of the tree, the location of larger branches and the wind direction to judge which way the tree will fall. Remove dirt, stones, loose bark, nails

staples, and wire from the tree.

Notching undercut: Make the notch $(x-w)1/3$ the diameter of the tree, perpendicular to the direction of falls as make the lower horizontal notching cut first. This will help to avoid pinching either the saw chain or the guide bar when the second notch is being made.



WARNING: Do not cut all the way through tree. Leave about two inches of tree diameter uncut directly behind felling notch (See Figure M). This uncut portion acts as a hinge (Y). The hinge helps keep tree from twisting and falling in wrong direction.

As the felling gets close to the hinge the tree should begin to fall. If there is any chance that the tree may not fall in desired direction or it may rock back and bind the saw chain, stop cutting before the felling back cut is complete and use wedges of wood, plastic, or aluminum to open the cut and drop the tree along the desired line of fall.

When the tree begins to fall remove the chain saw from the cutting, stop the motor, put the chain saw down, and then use the retreat path planned. Be alert for overhead limbs falling and watch your footing.

To complete the felling operation, drive a wedge (Z) into the horizontal cut.

LIMBING A TREE (See Fig. N)

Limbing is removing the branches from a fallen tree. When limbing leave larger lower limbs to support the log off the ground. Remove the small limbs in one cut as illustrated. Branches under tension should be cut from the bottom up to avoid binding the chain saw.

BUCKING A LOG (See Fig. O)

Bucking is cutting a log into lengths. It is important to make sure your footing is firm and your weight is evenly distributed on both feet. When possible, the log should be raised and supported by the use of limbs, logs or chocks. Follow the simple directions for easy cutting.

When the log is supported along its entire as illustrated, it is cut from the top (overbuck). When the log is supported on one end,

as illustrated, cut 1/3 the diameter from the underside (underbuck). Then make the finished cut by overbucking to meet the first cut. (See Fig. P)

When the log is supported on both ends, as illustrated, cut 2/3 the diameter from the top overbuck. Then make the finished cut by underbucking the lower 1/3 to meet the first cut. (See Fig. Q)



WARNING: (See Fig. R)

- **If on slope, make sure log will not roll down hill. Secure log by using wooden stakes. Drive wooden stakes into ground on downhill side of log. Stand on uphill side of log while cutting. Log may roll after cutting.**
- **Never try cutting through two logs at same time. This could increase the risk of kickback.**
- **While cutting log, never hold log with your hand, leg, or foot.**
- **While cutting log, never allow another person to hold log.**
- **Turn off and unplug saw before moving from one place to another.**

SAW MAINTENANCE AND KICKBACK SAFETY

Follow maintenance instructions in this manual. Proper cleaning of saw and chain and guide bar maintenance can reduce chances of kickback. Inspect and maintain saw after each use. This will increase the service life of your saw.

NOTE: Even with proper sharpening, risk of kickback can increase with each sharpening.

MAINTENANCE AND STORAGE OF CHAIN SAW

1. Unplug chain saw from power source
- When not in use
 - Before moving from one place to another
 - Before servicing
 - Before changing accessories or attachments, such as saw chain and guard

2. Inspect chain saw before and after each use. Check saw closely if guard or other part has been damaged. Check for any damage that may affect operator safety or operation of saw. Check for alignment or binding of moving parts. Check for broken or damaged parts. Do not use chain saw if damage affects safety or operation. Have damage repaired by authorized service center.

3. Maintain chain saw with care.
 - Never expose saw to rain.
 - Keep chain sharp, clean, and lubricated for better and safer performance.
 - Follow steps outlined in this manual to sharpen chain.
 - Keep handles dry, clean, and free of oil and grease.
 - Keep all screws and nuts tight.
 - Inspect power cord often. If damaged, have repaired by authorized service center.
 - Never carry chain saw by power cord.
 - Never yank power cord to unplug it.
 - Keep power cord from heat, oil, and sharp edges.
 - Inspect extension cords often and replace if damaged.

4. When servicing, use only identical replacement parts.

5. When not in use, always store chain saw
 - In a high or locked place, out of children's reach
 - In a dry place

Replacing Saw Chain/chain bar

Replace chain when cutters are too worn to sharpen or when chain breaks. Only use replacement chain noted in this manual. Always include new drive sprocket when replacing chain. This will maintain proper driving of chain.

Inspect guide bar before sharpening chain. A worn or damaged guide bar is unsafe. A worn or damaged guide bar will damage chain. It will also make cutting harder.

Fit the tensioning catch into the new bar by tightening the screw clockwise. The catch

protrude (b) must be fitted into the bar hole.
(See fig. S)

SHARPENING SAW CHAIN



WARNING: Unplug chain saw from power source before servicing.

Severe injury or death could occur from electrical shock or body contact with moving chain.



WARNING: Cutting edges on chain are sharp. Use protective gloves when handling chain.

Keep chain sharp. Your saw will cut faster and more safely. A dull chain will cause undue sprocket, guide bar, chain, and motor wear. If you must force chain into wood and cutting creates only sawdust with few large chips, chain is dull.

-
- 1. POIGNÉE ARRIÈRE**

 - 2. COMMUTATEUR**

 - 3. BOUTON DE VERROUILLAGE**

 - 4. BOUCHON D'HUILE**

 - 5. LEVIER D'ACTIVATION DU FREIN DE REBOND (PROTÈGE-MAIN)**

 - 6. POIGNÉE AVANT**

 - 7. GUIDECHAÎNE**

 - 8. CHAÎNE**

 - 9. MAILLON DE PRISE DENTS**

 - 10. BOUTON DE VERROUILLAGE / POIGNÉE DE TENSIONNEMENT DE LA CHAÎNE**

 - 11. PLAQUE DE COUVERTURE**

 - 12. COUVERCLE DE PROTECTION POUR LA LAME**

 - 13. PIGNON D'ENTRAÎNEMENT**

 - 14. SYMBOLE POUR LA DIRECTION DE COUPE ET LA RÉVOLUTION**

 - 15. DOIGTS DE GUIDAGE POUR GUIDE-CHAÎNE**

 - 16. SORTIE D'HUILE**

 - 17. BOULON DE FIXATION**



 - 18. DOIGT D'ENTRAÎNEMENT DU TENSIONNEMENT DE LA CHAÎNE**

 - 19. INDICATEUR DE NIVEAU D'HUILE (Fig. H)**

 - 20. BOULON À ERGOT POUR CHAÎNE (Fig. C2)**
-

* Tous les accessoires illustrés ou décrits ne sont pas inclus dans une livraison standard.

DONNÉES TECHNIQUES

	WG300	WG303	WG304
Tension	120V~60Hz	120V~60Hz	120V~60Hz
Courant assigné	14A	14.5A	15A
Longueur du guide	14"	16"	18"
Vitesse de chaîne	10m/s	12m/s	12m/s
Capacité du réservoir d'huile	200ml	200ml	200ml
Pas de chaîne	3/8"	3/8"	3/8"
Nombre de maillons de chaînes	53	57	63
Indicateur de chaîne	0.05"	0.05"	0.05"
Type de chaîne de scie	Oregon (91VG053X)	Oregon (91VG057X)	Oregon (91VG063X)
Type de guide-chaîne	Oregon, (140SCEA041)	Oregon, (160SCEA041)	Oregon, (180SCEA041)
Poids de la machine	10.8lb(4.9kg)	11lb(5kg)	11.2 lb(5.1kg)
Double isolation	 /II	 /II	 /II

ACCESSOIRES

	WG300	WG303	WG304
Lubrifiant	100ml	100ml	100ml
Couvercle de protection pour la lame	1	1	1
Chaîne	1	1	1
Guidechaîne	1	1	1

Nous vous recommandons d'acheter tous vos accessoires du même magasin qui vous a vendu l'outil. N'utilisez que des accessoires de bonne qualité de marque renommée. Choisissez le type d'outil approprié au travail que vous désirez entreprendre. Pour de plus amples renseignements, consultez l'emballage de l'accessoire. Le personnel du magasin peut également vous conseiller.

S'assurer d'avoir lu et compris toutes les directives de la rubrique Consignes de Sécurité Importantes.

Lisez toutes les instructions



AVERTISSEMENT: Lors de l'utilisation d'appareils électriques de jardinage, des précautions de base doivent être observées afin de réduire les risques de feu, choc électrique, et blessure grave, incluant ce qui suit :

1. AVERTISSEMENT! N'utilisez pas une chaîne de rechange à moins que :

- a) Sa tête motorisée n'ait été conçue pour être conforme à la norme ANSI B175 sur le rebond ;
- b) Elle ait été conçue comme une chaîne de scie avec "faible rebond" conformément à la norme ANSI B175.1;
- c) Son numéro de série (ou équivalent) figure dans le catalogue du fabricant.
Chaîne à faible recul
Chaîne qui réduit le risque de recul selon la norme ANSI B175.1-1991

2. Avec cette tronçonneuse, utiliser la rallonge correcte. Utiliser uniquement des rallonges spécifiées pour l'usage à l'extérieur. La taille de la rallonge doit être de 14AWG ou plus. Un cordon de dimension insuffisante provoquera une chute de tension au niveau de la tronçonneuse. La tronçonneuse perdra de la puissance et surchauffera. Assurez-vous que le cordon de rallonge soit en bon état avant de l'utiliser ; Tenir le cordon éloigné de la zone de coupe. S'assurer qu'il n'est pas accroché dans les branches ou billes durant la coupe.

3. NOMENCLATURE (Fig A1)

- a) Tronçonnage – Coupe d'un arbre abattu ou d'une bille en tronçons.
- b) Frein de chaîne – dispositif utilisé pour arrêter la tronçonneuse.
- c) Groupe moteur – Tronçonneuse sans chaîne ni guide-chaîne. Aussi nommé carter.
- d) Embrayage – mécanisme de connexion et de déconnexion d'un membre motorisée vers et depuis une source de courant rotative.
- e) Pignon – Roue dentée qui entraîne la chaîne.

- f) Taille (élagage) – Coupe des branches d'un arbre sur pied.
- g) Coupe d'abattage – Coupe finale pour l'abattage d'un arbre. Faire cette entaille du côté opposé au sifflet.
- h) Poignée avant (6) – Située à l'avant du carter de la tronçonneuse.
- i) Écran de protection avant de la main (5) – Protection située entre la poignée avant et la guide-chaîne. Protège la main gauche pendant l'utilisation de la tronçonneuse.
- j) Guide-chaîne (7) – Lame métallique qui prolonge le carter de la tronçonneuse. La guide-chaîne soutient et guide la chaîne.
- k) Recul – Mouvement brusque vers l'arrière et vers le haut de la guide-chaîne. Le recul peut se produire quand le bout de la guide-chaîne touche un objet pendant le mouvement de la chaîne. La guide-chaîne fait alors un mouvement brusque vers le haut et vers l'arrière, en direction de l'utilisateur.
- l) Recul, Pincement – La rapide poussée vers l'arrière de la tronçonneuse peut se produire lorsque que le bois se referme et pince la chaîne dans la coupe le long du guide-chaîne.
- m) Recul, Rotation – Le mouvement rapide vers le haut et vers l'arrière de la tronçonneuse peut se produire quand la partie supérieure de l'extrémité supérieure du guide-chaîne touche un objet comme une souche ou une branche.
- n) Chaîne à faible recul
Chaîne qui réduit le risque de recul selon la norme ANSI B175.1-1991.
- o) Position normale de coupe – Position à tenir pendant le tronçonnage et l'abattage.
- p) Sifflet – Entaille en forme d'encoche faite dans un arbre qui dirige sa chute.
- q) Dispositif de lubrification – Système de lubrification de la guide-chaîne et de la chaîne.
- r) Poignée arrière (1) – Poignée située à l'arrière du carter.
- s) Guide-chaîne à recul réduit – Guide-chaîne qui réduit le risque de recul.
- t) Chaîne de rechange – Chaîne conforme à la norme ANSI B175.1-1991 quand elle est utilisée avec une tronçonneuse spécifique.

Il se peut qu'elle ne soit pas conforme aux exigences CSA quand elle est utilisée avec d'autres tronçonneuses.

- u) Chaîne(8) –Boucle de chaîne ayant des dents tranchantes pour couper le bois. C'est le moteur qui entraîne la chaîne. La guide-chaîne soutient la chaîne.
- v) Pointe pare-chocs (9) –Dent pointue située à l'avant du carter, à côté de la guide-chaîne. Garder la pointe pare-chocs contre le bois lors de l'abattage ou du tronçonnage. Elle facilite le maintien de la position de la tronçonneuse pendant la coupe.
- w) Interrupteur(2)–Dispositif qui ferme ou ouvre le circuit électrique du moteur de la tronçonneuse.
- x) Tringlerie d'interrupteur –Ce dispositif relie l'interrupteur à la gâchette. Il déplace l'interrupteur quand on appuie sur la gâchette.
- y) Verrou d'interrupteur(3)–Dispositif qui réduit le risque de mise en marche involontaire de la tronçonneuse.

POUR TOUS LES APPAREILS ÉLECTRIQUES À DOUBLE ISOLATION

- 1) Pièces de remplacement
Lors de l'entretien de l'appareil, n'utilisez que des pièces identiques de remplacement.
- 2) Connexions polarisées des appareils électriques
Afin de réduire le risque de choc électrique, cet outil a une fiche de connexion polarisée (une des lames est plus large que l'autre). Si la fiche ne s'accouple pas complètement dans la prise murale, tournez la fiche. Si la fiche ne fait toujours pas, contactez un électricien qualifié afin d'installer une prise murale appropriée. Ne changez pas la fiche de l'équipement, réceptacle du cordon prolongateur, ou la fiche du cordon prolongateur, de quelque façon que ce soit.

POUR TOUS LES APPAREILS

- 1) Veillez à ce que l'aire de travail soit propre et bien éclairée.
Le désordre et le manque de lumière favorisent les accidents.
Avant de couper, toujours prévoir les

éléments suivants :une zone de travail dégagée, un équilibre stable, un chemin de dégagement pour s'écarter de l'arbre qui tombe.

- 2) Évitez les environnements dangereux.
Couper la broussaille peu épaisse et les jeunes pousses avec grandes précautions car ces matériaux légers peuvent se prendre dans la chaîne et être projetés vers l'utilisateur. Dans ce cas, il risque aussi de perdre l'équilibre.
Ne pas utiliser la tronçonneuse quand on se trouve sur un arbre ou une échelle, à moins d'avoir été formé spécialement.
Quand on coupe une branche ou un tronç d'arbre sous tension, faire également très attention.
Le bois fait ressort : quand la tension disparaît, la branche projetée risque de heurter l'utilisateur.
N'utilisez pas sous la pluie.
N'utilisez pas les appareils dans des locations très humides ou mouillées.
Ne pas utiliser la tronçonneuse là où se trouvent des liquides ou gaz très inflammables .

- 3) Pour prévenir les chocs électriques
Éviter tout contact du corps avec des objets reliés à la terre, tels que des conduites, des clôtures et des poteaux métalliques.
- 4) Tenez les enfants éloignés.
Maintenir en permanence le cordon à l'écart de la chaîne et de l'opérateur.
Tous les visiteurs devraient se tenir éloignés de l'aire de travail.
- 5) Entreposez à l'intérieur les appareils qui ne sont pas utilisés fréquemment.
Lorsqu'inutilisés, les appareils devraient être entreposés à l'intérieur dans un endroit sec, élevé et gardé sous clef, hors de la portée des enfants.
Mettez la scie dans un fourreau ou un étui lorsque vous la rangez.
- 6) Ne forcez pas l'appareil.
Il fera un meilleur travail et sera moins dangereux en travaillant à la charge pour laquelle il est conçu.
- 7) Utilisez le bon appareil.
Utiliser uniquement la tronçonneuse pour couper du bois.

Ne pas utiliser la tronçonneuse à des fins pour lesquelles elle n'a pas été prévue. Ne pas l'utiliser pour couper du plastique, du béton, etc.

- 8) Habillez-vous convenablement. Ne portez pas des vêtements lâches ou des bijoux. Ils peuvent se prendre dans des pièces en mouvement. L'utilisation de gants de caoutchouc et chaussures épaisses est recommandée lors de travaux extérieurs. Portez une protection pour cheveux afin de contenir les cheveux longs.
- 9) Utilisez des lunettes de sécurité. Lors de l'utilisation de la tronçonneuse, porter l'équipement de sécurité suivant sécurité à bout acier, gants en caoutchouc, serre-tête antibruit, casque de sécurité
- 10) Pour transporter la tronçonneuse d'un endroit à un autre. Pour transporter la tronçonneuse d'un endroit à un autre tenir l'outil par la poignée avant; ne pas laisser le doigt sur la gâchette ; placer la guide-chaîne et la chaîne vers l'arrière.
- 11) Entretenez les appareils avec soin. Inspectez le cordon d'alimentation électrique de l'appareil périodiquement, et si endommagé, faites le réparer par un dépôt de service autorisé. Gardez les arêtes de coupe aiguisées et propres pour une meilleure performance et risque réduit de blessure. Inspectez les cordons prolongateurs périodiquement et remplacez si endommagés. Gardez les poignées sèches, propres, et libres d'huile et de graisse. Suivez les instructions pour lubrifier et changer les accessoires. Gardez les poignées sèches, propres, et libres d'huile et de graisse.
- 12) Déconnectez l'appareil. Déconnectez l'appareil de l'alimentation électrique lorsqu'il n'est pas utilisé, avant d'en faire l'entretien, lors du changement d'accessoires tels que lames, et autres accessoires du même genre.
- 13) Conditions Requises Utiliser uniquement des rallonges électriques spécifiées pour l'usage à l'extérieur.

- 14) Restez alerte. Faites attention à ce que vous faites. Utilisez votre bon sens. N'utilisez pas l'appareil lorsque vous êtes fatigué. Lorsque l'outil est en marche, n'approcher de la chaîne aucune partie du corps. Avant de mettre l'outil en marche, s'assurer que la chaîne ne touche rien.
- 15) Vérifier les pièces endommagées. Avant d'employer l'appareil, une garde ou autre pièce endommagée devrait être soigneusement vérifiée afin de déterminer qu'elle fonctionnera correctement et exécutera la fonction pour laquelle elle a été conçue. Vérifier l'alignement des parties mobiles, leur pincement, la brisure de pièces, montage, et toute autre condition qui peut affecter son opération. Une garde ou autre pièce endommagée devrait être correctement réparée ou remplacée par un centre de service autorisé à moins d'avis contraire ailleurs dans ce manuel. Faire remplacer l'interrupteur défectueux par un réparateur agréé. Ne pas utiliser la tronçonneuse si la gâchette ne commande pas la mise en marche et l'arrêt; la chaîne doit s'immobiliser dès qu'on lâche la gâchette. Ne pas utiliser la tronçonneuse si elle est abîmée, mal réglée ou incomplètement assemblée. ; la chaîne doit s'immobiliser dès qu'on lâche la gâchette.
- 16) Prenez garde aux effets de rebond  **AVERTISSEMENT:** Un recul peut se produire lorsque le nez ou le bout de la guide-chaîne touche un objet ou lorsque le bois se resserre et pince la chaîne de la tronçonneuse dans la coupe. Dans certains cas, un contact du bout peut provoquer une réaction inverse extrêmement rapide, propulsant la guide-chaîne vers le haut et vers l'arrière en direction de l'opérateur. Un pincement de la chaîne de la tronçonneuse le long de la partie supérieure de la guide-chaîne peut repousser rapidement la guide-chaîne vers l'opérateur. Ces réactions peuvent toutes deux provoquer une perte de contrôle de la tronçonneuse pouvant entraîner des blessures graves pour l'utilisateur. On peut prendre les mesures suivantes

pour réduire le risque de recul :

- (1) Tenir l'outil d'une poigne ferme.
Se servir des deux mains pour tenir la tronçonneuse pendant son fonctionnement. Tenir l'outil d'une poigne ferme. Les pouces et les doigts doivent envelopper les poignées.
- (2) N'essayez pas d'utiliser l'appareil hors de votre portée normale.
- (3) Gardez votre équilibre et les pieds bien ancrés au sol.
- (4) Ne pas laisser le nez de la guide-chaîne toucher un objet pendant que la chaîne est en mouvement.
- (5) Ne pas essayer d'atteindre trop loin ni de couper au-dessus de la hauteur de l'épaule.
- (6) Cette tronçonneuse est munie d'une chaîne à faible recul et d'une guide-chaîne à recul réduit. Ces deux éléments réduisent le risque de recul.
- (7) Utilisez uniquement les guides et chaînes de rechange recommandées par le fabricant ou leur équivalent.

17) Prise de courant

Utiliser uniquement la tension de courant électrique indiquée sur la plaque signalétique de la tronçonneuse.

- 18)  **AVERTISSEMENT: Lors de l'utilisation de la tronçonneuse, porter** l'équipement de sécurité suivant protection des yeux telle que lunettes de sécurité!

CONSERVEZ CES INSTRUCTIONS

Précautions de sécurité générales pour les utilisateurs de tronçonneuse

1. N'utilisez pas la tronçonneuse lorsque vous êtes fatigué. Soyez plus prudent avant les périodes de repos et vers la fin de votre période de travail.
2. Lors de l'utilisation de la tronçonneuse, porter l'équipement de sécurité suivant sécurité à bout acier, gants en caoutchouc, serre-tête antibruit, casque de sécurité **NOTE:** les vêtements de protection individuelle doivent être conformes aux normes applicables.
3. Lors de la coupe, gardez une distance d'au moins deux arbres de vos collègues.

4. Avant de couper, toujours prévoir les éléments suivants un chemin de dégagement pour s'écarter de l'arbre qui tombe.
5. S'assurer d'avoir lu et compris toutes les directives de la rubrique Consignes de Sécurité Importantes. Se servir des deux mains pour tenir la tronçonneuse pendant son fonctionnement. Garder les poignées sèches, propres et sans traces d'huile ou de graisse.
6. Lorsque vous transportez votre tronçonneuse, utilisez les housses de transport adéquates que vous devriez avoir reçues avec le guide-chaîne et la tronçonneuse.
7. Ne pas utiliser la tronçonneuse quand on se trouve sur un arbre ou une échelle, à moins d'avoir été formé spécialement.
8. Faites attention aux effets de rebond. Un recul peut se produire lorsque le nez ou le bout de la guide-chaîne touche un objet ou lorsque le bois se resserre et pince la chaîne de la tronçonneuse dans la coupe. Ces réactions peuvent toutes deux provoquer une perte de contrôle de la tronçonneuse pouvant entraîner des blessures graves pour l'utilisateur.
9. Se servir des deux mains pour tenir la tronçonneuse pendant son fonctionnement. Ne jamais la tenir d'une seule main pendant son fonctionnement.
10. Voir la définition des symboles.
11. Maintenir enfants, animaux et toutes personnes présentes à l'écart de la tronçonneuse et de la rallonge électrique.
12. Couper la broussaille peu épaisse et les jeunes pousses avec grandes précautions car ces matériaux légers peuvent se prendre dans la chaîne et être projetés vers l'utilisateur.
13. Quand on coupe une branche ou un tronc d'arbre sous tension, faire également très attention. Le bois fait ressort : quand la tension disparaît, la branche projetée risque de heurter l'utilisateur, entraînant des blessures graves ou la mort.
14. La CSA a classifié cette tronçonneuse électrique dans la Classe 2C. Elle est conçue pour être utilisée sporadiquement

par les propriétaires de maison et de chalet et les campeurs. Elle peut également servir à effectuer des tâches générales telles que le déblaiement, l'émondage, la coupe de bois de chauffage, etc. et n'est pas conçue pour être utilisée de façon prolongée.

SYMBOLES



Avertissement



L'utilisateur doit lire ce mode d'emploi



Lunettes de sécurité/visière-écran, casque protecteur et dispositif de protection anti-bruit



Gants avec protecteurs contre la tronçonneuse



Bottes avec protecteurs contre la tronçonneuse, embout de sécurité et semelle antidérapante



Direction adéquate des maillons coupants



Frein de chaîne



AVERTISSEMENT! Prenez garde aux effets de rebond

25



Évitez le contact avec le nez de guide



N'utilisez pas d'une seule main



Tenez la tronçonneuse adéquatement avec les deux mains.



Double isolation



L'angle de rebond de la tronçonneuse est de 10°, avec un frein de chaîne.

ASSEMBLAGE

 **AVERTISSEMENT! Avant de régler la tension de la chaîne, débrancher le cordon de la prise de courant. Porter des gants de protection pour manipuler la chaîne.**

ASSEMBLAGE DU GUIDE-CHAÎNE ET DE LA CHAÎNE

1. Déballez les pièces avec précaution.
2. Placez la tronçonneuse sur une surface plane.
3. **N'utilisez que des chaînes WORX authentiques conçues pour les guide-chaînes.**
4. Glissez la chaîne (8) dans la fente autour du guide-chaîne (7). En vous référant au symbole de chaîne (14), assurez-vous que la chaîne est dans la bonne direction de coupe. Assurez-vous que le doigt d'entraînement du tensionnement de la chaîne (18) est face à l'extérieur. (Fig. A2)
5. Assemblez la chaîne dans le pignon d'entraînement (13) et orientez le guide-chaîne(7) de sorte à ce que le boulon de fixation (17) et les deux doigts de guidage (15) puissent s'emboîter dans le chemin de clavette du guide-chaîne (7). (Fig. B)
6. Vérifiez si toutes les pièces sont bien logées et tenez la chaîne et le guide-chaîne à niveau. (Fig. C1)
7. Mettez la plaque de couverture, vérifiez si les flèches sont toujours alignées et assurez-vous que le boulon de tensionnement de la chaîne (20) est bien ajusté dans la rainure de guide de la plaque de couverture (11). (Fig. C2)
8. Vissez sur la plaque de couverture (11) avec le bouton de verrouillage(10). (Fig. D) La chaîne n'est pas encore tensionnée. Le tensionnement de la chaîne doit être effectué tel qu'expliqué dans « Tensionnement de la chaîne ».article 1-7.

TENSION DE LA CHAÎNE

Les nouvelles chaînes ont tendance à s'étirer. Vérifiez fréquemment la tension de la chaîne les premières fois que vous vous en servirez; resserrez la chaîne lorsqu'elle semble lâche au niveau du guide-chaîne.

 **AVERTISSEMENT : Avant de régler la tension de la chaîne, débrancher le cordon de la prise de courant.**

 **AVERTISSEMENT : Les tranchants de la chaîne sont affûtés. Porter des gants de protection pour manipuler la chaîne.**

 **AVERTISSEMENT : Toujours maintenir la chaîne tendue correctement.**

Une chaîne détendue augmente le risque de recul. De plus, elle risque de sauter hors de la rainure de la guidechaîne. Ceci pourrait blesser l'utilisateur et endommager la chaîne. En outre, une chaîne détendue provoque l'usure rapide de la chaîne, de la guide-chaîne et du pignon.

1. Déposer la chaîne à plat.
2. Tournez le bouton de verrouillage/poignée de tension de la chaîne (10) dans le sens des aiguilles d'une montre avec cliquetis jusqu'à l'obtention de la bonne tension de chaîne. La tension correcte de la chaîne sera atteinte automatiquement. Le mécanisme à cliquet (a)E2 empêche la tension de la chaîne de se desserrer. (Fig. E2)
3. La bonne tension de chaîne est obtenue lorsque le (8) de la chaîne peut être monté à environ 3-6 mm du guide-chaîne au centre. Ceci doit être effectué en utilisant une main afin d'élever la chaîne contre le poids de la machine. (Fig. E1)
4. Lorsque la chaîne prend du jeu, dévissez en entier le bouton de blocage/le bouton de tension de la chaîne puis revissez fermement le sur le plateau du couvercle.

LUBRIFICATION

 **AVERTISSEMENT ! La tronçonneuse ne vient pas remplie d'huile. Vous devez absolument la remplir d'huile avant de l'utiliser. Ne faites jamais fonctionner la tronçonneuse sans huile à chaîne ou lorsque le réservoir d'huile est vide, car cela pourrait causer de graves dommages au produit.**

Une lubrification optimale influence la

durée de vie de la chaîne et sa capacité de coupe. Par conséquent, la chaîne est automatiquement huilée par la sortie d'huile pendant le fonctionnement.

Remplissage du réservoir d'huile:

1. Mettez la tronçonneuse sur n'importe quelle surface en prenant soin de placer le bouchon de remplissage d'huile vers le haut.
2. Nettoyez la zone se trouvant autour du bouchon de remplissage d'huile avec un linge et prenez soin de dévisser le bouchon.
3. Ajoutez l'huile pour tronçonneuse **WORX** jusqu'à ce que le réservoir soit plein.
4. Évitez que de la saleté ou des débris ne s'infiltrent dans le réservoir d'huile, remettez le bouchon de remplissage d'huile (4) et serrez.

 **AVERTISSEMENT : Afin de permettre au réservoir d'huile de ventiler, de petits canaux de reniflards sont insérés entre le bouchon de remplissage d'huile et la crépine. Afin d'éviter les fuites, assurez-vous que la machine est en position horizontale (bouchon de remplissage d'huile (4) en dessous) lorsque vous ne l'utilisez pas. Afin d'éviter des dommages à la tronçonneuse, il est important d'utiliser seulement l'huile recommandée. N'utilisez jamais d'huile recyclée/vieille. L'utilisation d'une huile non approuvée annule la garantie.**

Vérification de l'huileuse automatique

Vous pouvez vérifier le bon fonctionnement de l'huileuse automatique en faisant fonctionner la tronçonneuse et en pointant le bout du guide-chaîne vers un morceau de carton ou vers le sol. Attention : Ne laissez pas la chaîne toucher le sol. Assurez-vous qu'il y a un espace sécuritaire de 20 cm. Si l'huile semble se distribuer, alors l'huileuse automatique fonctionne correctement. Si l'huile ne semble pas se distribuer malgré que le réservoir soit plein, communiquez avec un agent du service à la clientèle ou un agent de service approuvé WORX.

OPÉRATION

1. INTERRUPTEUR MARCHE/ARRÊT DE SÉCURITÉ (Fig. F)

 **AVERTISSEMENT! Utiliser uniquement la tension de courant électrique indiquée sur la plaque signalétique de la tronçonneuse.**

Afin d'éviter les démarrages accidentels un système de sécurité de l'interrupteur Marche – Arrêt est installé sur cette scie circulaire. Pour démarrer votre scie circulaire, appuyez sur le bouton de sécurité puis sur l'interrupteur Marche – Arrêt. L'interrupteur Marche – Arrêt est alors actif et vous pouvez relâcher la pression sur le bouton de verrouillage. Lorsque vous relâchez complètement l'interrupteur Marche – Arrêt votre machine s'arrête et le système de sécurité de l'interrupteur Marche – Arrêt se ré-active. Après avoir scié, n'arrêtez pas la tronçonneuse en activant le protège-main avant (frein de rebond).

2. FREIN DE REBOND (Fig. G1)

Le frein de rebond est un dispositif de sécurité que l'on peut activer avec le protège-main avant (5) lorsque l'effet de rebond survient. La chaîne s'arrête immédiatement.

La vérification de fonctionnement suivante doit être effectuée à intervalles réguliers. Tirez sur le protège-main avant (5) vers l'avant (position ②) et démarrez la tronçonneuse. La chaîne n'est pas suppose démarrer. Pour désactiver le frein de rebond, relâchez l'interrupteur marche-arrêt (2) et poussez le protège-main (5) vers l'arrière (position ①).

COUPE

-le réservoir d'huile est-il rempli? Vérifiez l'indicateur de niveau d'huile (19) avant de démarrer et faites-le régulièrement pendant la période d'utilisation. Remplissez l'huile lorsque le niveau est bas. Un remplissage de réservoir d'huile durera environ 16 minutes selon l'intensité du sciage et la fréquence des arrêts. (Fig. G2)

Vérifiez la tension de la nouvelle chaîne remplacée environ toutes les dix minutes

pendant la période d'utilisation.

1. Relier la tronçonneuse à une rallonge électrique. Brancher la rallonge à une prise de courant.
2. La section de bille à tronçonner ne doit pas se trouver sur le sol. Ceci évite que la chaîne ne touche le sol à la fin du tronçonnage. Une chaîne en mouvement qui touche le sol s'é moussé.
3. Se servir des deux mains pour tenir la tronçonneuse. Toujours utiliser la main gauche pour saisir la poignée avant et la main droite pour saisir la poignée arrière. Tenir fermement. Les pouces et les doigts doivent entourer les poignées. (Fig. H)
4. Veiller à maintenir un bon équilibre. Garder les pieds écartés. Répartir le poids également sur les deux pieds.
5. Lorsqu'on est prêt à faire une coupe, pousser complètement vers l'avant avec le pouce droit le bouton de verrouillage et appuyer sur la gâchette. Ceci met la tronçonneuse en marche. Elle s'arrête quand on lâche la gâchette. S'assurer que la chaîne tourne à la vitesse maximum avant d'entamer l'entaille.
6. Au moment d'entamer l'entaille, placer la chaîne en mouvement contre le bois. Tenir la tronçonneuse fermement en place pour éviter qu'elle rebondisse ou dérape (mouvement latéral).
7. Guider l'outil en exerçant une légère pression. Ne pas forcer dessus. Le moteur serait surcharge et pourrait griller. Il fonctionnera de façon plus efficace et plus sûre à la vitesse pour laquelle il a été prévu.
8. Retirer la tronçonneuse d'une coupe en gardant la tronçonneuse à pleine vitesse. Arrêter la tronçonneuse en relâchant la gâchette. S'assurer que la chaîne est arrêtée avant de poser la tronçonneuse.
9. S'exercer à scier jusqu'à ce qu'on puisse maintenir une allure régulière.

DISPOSITIFS DE PROTECTION CONTRE LE REcul SUR CETTE TRONÇONNEUSE

Cette tronçonneuse est munie d'une chaîne à faible recul et d'une guide-chaîne à recul réduit. Ces deux éléments réduisent le risque

de recul. Cependant, celui-ci peut encore se produire.

On peut prendre les mesures suivantes pour réduire le risque de recul :

- Se servir des deux mains pour tenir la tronçonneuse pendant son fonctionnement. Tenir l'outil d'une poigne ferme. Les pouces et les doigts doivent envelopper les poignées.
- Tous les dispositifs de sécurité doivent être maintenus en place sur la tronçonneuse. S'assurer qu'ils fonctionnent correctement.
- Ne pas essayer d'atteindre trop loin ni de couper au-dessus de la hauteur de l'épaule.
- Garder en permanence un solide appui au sol et un bon équilibre.
- Se tenir légèrement à gauche de l'outil. Le corps n'est pas ainsi en prolongement direct de la chaîne.
- Ne pas laisser le nez de la guide-chaîne toucher quelque chose quand la chaîne est en mouvement.
- Ne jamais essayer de couper deux billes en même temps. En couper seulement une à la fois.
- Ne pas enfouir le nez de la guide-chaîne ni essayer de couper en plongeant (faire un trou dans le bois en enfonçant le nez de la guide-chaîne).
- Surveiller le mouvement du bois ou les autres forces qui pourraient pincer la chaîne.
- Faire très attention quand on repénètre dans une entaille.
- Utiliser la chaîne à faible recul et la guide-chaîne fournies avec cette tronçonneuse.
- Ne jamais utiliser une chaîne émoussée ou détendue. Maintenir la chaîne affûtée et tendue correctement.

COMPORTEMENT GÉNÉRAL

Veiller à maintenir un bon équilibre. Tenez la tronçonneuse sur le côté droit de votre corps. (Fig. I)

Voir Rallonges Électriques pour connaître le calibre approprié. Avant de commencer à couper, utilisez le maillon de prise dents en métal afin de fixer la tronçonneuse au bois.

Lors de la coupe, utilisez le maillon de prise dents avec la prise « a ». (Fig. J)
Ne pas utiliser la tronçonneuse quand on est sur une échelle ou toute autre surface instable. Ne pas couper de branches au-dessus de la hauteur de l'épaule. (Fig. K)

COUPER DU BOIS SOUS TENSION (Fig. L)

 **AVERTISSEMENT: Pour couper une branche sous tension, faire très attention. Veiller au bois qui fait ressort: quand la tension disparaît, la branche projetée risque de heurter l'utilisateur, entraînant des blessures graves ou la mort.**

La bille est soutenue aux deux extrémités. Faire la première entaille à partir du dessus de la bille. Scier sur le tiers du diamètre de la bille. Faire la seconde entaille sur le dessous de la bille, directement au-dessous de la première. La bille est soutenue à une extrémité, faire la première entaille sur le dessous de la Bille. Scier sur le tiers du diamètre de la bille. Faire la seconde entaille directement au-dessus de la première. Aller jusqu'à la rencontre de la première entaille. Ceci permet d'éviter le pincement de la guide-chaîne et de la chaîne.

ABATTAGE D'UN ARBRE (Fig. M)

Lors de l'utilisation de la tronçonneuse, porter l'équipement de sécurité suivant casque de sécurité.

La tronçonneuse peut être utilisée seulement pour abattre des arbres qui sont plus petits en diamètre que la longueur du guide-chaîne.

① **Assurez-vous que l'espace de travail est sécuritaire. L'utilisateur seul doit se trouver dans la zone de travail. N'essayez jamais de décoincer une tronçonneuse bloquée lorsque le moteur fonctionne. Utilisez les bondieux afin de décoincer la chaîne et le guide-chaîne.**

Si deux ou plusieurs personnes participent aux travaux de tronçonnage et d'abattage en même temps, prévoir un espace suffisant entre les différentes opérations. Il faut une distance au moins égale à deux fois la

hauteur de l'arbre à abattre.

Lors de l'abattage d'un arbre, bien étudier les alentours. Ne mettre personne en danger. Veiller à ne pas heurter de lignes de services publics et à ne pas causer de dégâts matériels. Si l'arbre heurte une ligne de service public, contacter immédiatement les responsables.

Lors de l'abattage d'un arbre, rester du côté amont de la pente car il pourrait rouler ou glisser après sa chute.

② Avant d'abattre un arbre, prévoir un chemin de dégagement et le dégager. Le prévoir à l'opposé de la direction de chute de l'arbre.

③ Étudier l'inclinaison naturelle de l'arbre, l'emplacement des grosses branches et la direction du vent. Ceci aide à juger où l'arbre va tomber.

Débarrasser l'arbre où l'on va effectuer les entailles de saleté, cailloux, écorce détachée, clous, agrafes et fil de fer qui pourraient s'y trouver.

Siff et d'abattage: Faire l'entaille inférieure aussi près du sol que possible. Tenir la tronçonneuse de manière à ce que la guide-chaîne soit horizontale. Tailler sur (x-w)1/3 du diamètre du tronc d'arbre. Toujours commencer par faire cette entaille inférieure horizontale. Si l'on fait cette entaille en second, l'arbre risque de pincer la chaîne ou la guide-chaîne.

 **AVERTISSEMENT : Ne pas scier l'arbre complètement. Laisser environ 50mm (2 po) de bois non scié directement derrière le siff et d'abattage. (Fig M) Cette partie non sciée sert de charnière(Y). La charnière empêche l'arbre de se tordre et de tomber dans la mauvaise direction.**

Lorsque le trait d'abattage approche de la charnière, l'arbre doit commencer à tomber. Si nécessaire, enfoncer des coins dans le trait d'abattage pour contrôler la direction de la chute. Si l'arbre revient en arrière et pince la chaîne, enfoncer des coins dans le trait d'abattage pour libérer la tronçonneuse. Lorsque l'arbre commence à tomber, faire très

rapidement les opérations suivantes :sortir la tronçonneuse du trait d'abattage ;lâcher la gâchette pour arrêter la tronçonneuse;poser la tronçonneuse sur le sol ;s'éloigner par le chemin de dégagement.

Pour compléter l'abattage, dressez un coin d'abattage (Z) dans la coupe horizontale.

ÉBRANCHAGE (Fig. N)

L'ébranchage est la coupe des branches d'un arbre tombé. Ne pas retirer les grosses branches sous l'arbre qui soutiennent le tronc surélevé. Retirer chaque branche d'une seule coupe. Pour éviter le pincement, entamer l'entaille sur des branches libres, à partir du dessus de la branche. Pour les branches sous tension, entamer l'entaille à partir du dessous de la branche.

TRONÇONNAGE D'UNE BILLE (Fig. O)

Le tronçonnage d'une bille se fait en la coupant en tronçons. Veiller à maintenir un bon équilibre. Garder les pieds écartés. Répartir le poids également sur les deux pieds. Se tenir légèrement à gauche de la tronçonneuse. Ceci évite que le corps ne soit en prolongement direct de la chaîne. Autant que possible, soulever la bille ou le tronçon audessus du sol. Pour ce faire, utiliser des branches, tronçons, cales, etc. Procéder de la façon suivante pour tronçonner une bille.

Tronçonner la bille à partir du dessus.

La bille est soutenue à une extrémité, Faire la première entaille sur le dessous de la bille. Scier sur le tiers du diamètre de la bille. Cette entaille permet d'éviter la production d'éclats de bois. (Fig. P)

La bille est soutenue aux deux extrémités, Faire la première entaille à partir du dessus de la bille. Scier sur le tiers du diamètre 2/3 de la bille. Cette entaille permet d'éviter la production 1/3 d'éclats de bois. (Fig. Q)



AVERTISSEMENT : (Fig. R)

- **Si l'on se trouve sur une pente, s'assurer que la bille ne roulera pas. La maintenir en place à l'aide de piquets de bois. Enfoncer les piquets dans le sol du côté aval par rapport à la bille. Se tenir du côté amont de la**

bille pour tronçonner car les tronçons risquent de rouler.

- **Ne jamais essayer de tronçonner deux billes à la fois. Ceci pourrait augmenter le risque de recul.**
- **Pendant le tronçonnage d'une bille, ne jamais tenir la bille avec la main, la jambe ou le pied.**
- **Pendant le tronçonnage d'une bille, ne jamais laisser quelqu'un d'autre tenir la bille.**
- **Arrêter la tronçonneuse et la débrancher avant de la déplacer d'un endroit à un autre.**

ENTRETIEN DE LA TRONÇONNEUSE ET PROTECTION CONTRE LE REcul

Suivre les instructions d'entretien figurant dans ce manuel. Les risques de recul peuvent être réduits par le nettoyage et l'entretien adéquats de l'outil, de la chaîne, de la guide-chaîne. Après chaque utilisation, inspecter la tronçonneuse et l'entretenir. Ceci prolonge sa durée en service.

NOTE: Même si la chaîne est affûtée correctement, le risque de recul peut augmenter à chaque affûtage.

ENTRETIEN ET REMISAGE DE LA TRONÇONNEUSE

1. Débrancher le cordon de la prise de courant:
 - Quand on n'utilise pas la tronçonneuse,
 - Avant de la déplacer d'un endroit à un autre,
 - Avant de procéder à son entretien,
 - Avant de changer des accessoires, tels que la chaîne et l'écran de protection de la tronçonneuse.
2. Inspecter la tronçonneuse avant et après chaque utilisation. Bien contrôler l'outil si une protection ou une pièce quelconque a été endommagée. Bien vérifier pour

déceler tout dégât pouvant affecter la sécurité de l'utilisateur ou le fonctionnement de l'outil. Vérifier que les pièces mobiles sont bien alignées et ne sont pas coincées. Vérifier qu'il n'y a pas de pièces cassées ou endommagées. Ne pas utiliser la tronçonneuse si les dégâts affectent la sécurité ou son fonctionnement. Faire remettre l'outil en état par un réparateur agréé.

3. Se servir de l'outil avec précaution :

- Ne jamais l'exposer à la pluie.
- Garder la chaîne affûtée, propre et lubrifiée pour améliorer le rendement et la sécurité.
- Suivre la procédure décrite dans ce manuel pour l'affûtage de la chaîne.
- Garder les poignées sèches, propres et sans traces d'huile ou de graisse.
- Garder vis et écrous bien serrés.
- Inspecter souvent le cordon d'alimentation électrique. S'il est abîmé, le faire remettre en état par un réparateur agréé.
- Ne jamais transporter la tronçonneuse en la tenant par le cordon d'alimentation électrique.
- Ne jamais tirer sur le cordon pour débrancher la fiche de la prise de courant.
- Tenir le cordon à l'écart de la chaleur, de l'huile et des bords coupants.
- Inspecter souvent les rallonges et les remplacer si elles sont abîmées.

4. Pour la réparation, utiliser uniquement des pièces de rechange identiques.

5. Lorsqu'on ne s'en sert pas, toujours ranger la tronçonneuse

- Dans un endroit en hauteur ou verrouillé, hors de la portée des enfants,
- Dans un endroit sec,
- Dans une malette de transport ou avec un fourreau recouvrant la guide-chaîne.

Remplacement de la chaîne/ guide-chaîne

Remplacer la chaîne lorsque les taillants sont trop usés pour être affûtés ou lorsque la chaîne casse. Utiliser uniquement la chaîne

de rechange spécifiée dans ce manuel. Toujours remplacer le pignon d'entraînement par un neuf lors du remplacement de la chaîne. On obtient ainsi l'entraînement correct de la chaîne.

Inspecter la guide-chaîne avant d'affûter la chaîne. Une guide-chaîne usée ou endommagée présente des dangers. Elle endommage la chaîne. Le sciage devient également plus difficile.

Positionnez le doigt d'entraînement du tensionnement dans le nouveau guide en resserrant la vis dans le sens des aiguilles d'une montre. Le doigt fendu (b) doit être fixé au trou du guide. (Fig. S)

AFFÛTAGE DE LA CHAÎNE



AVERTISSEMENT : Avant de procéder à l'entretien, débrancher la tronçonneuse de la prise de courant. Des blessures graves ou la mort peuvent être provoquées par les chocs électriques et le contact du corps avec la chaîne en mouvement.



AVERTISSEMENT : Les tranchants de la chaîne sont affûtés. Porter des gants de protection pour manipuler la chaîne.

Maintenir la chaîne affûtée. La tronçonneuse scie plus rapidement et de façon plus sécuritaire. Une chaîne émoussée provoque l'usure prématurée du pignon, de la guide-chaîne, de la chaîne et du moteur. Si l'utilisateur est contraint de forcer sur la chaîne pour la faire entrer dans le bois et si le sciage ne produit que de la sciure avec peu de gros copeaux, c'est que la chaîne est émoussée.

-
- 1. MANGO TRASERO**

 - 2. INTERRUPTOR DE**

 - 3. INTERRUPTOR DE DESTRABADO**

 - 4. TAPA DEL TANQUE DE ACEITE**

 - 5. PALANCA DE ACTIVACIÓN DEL FRENO DE CONTRAGOLPES (GUARDA DE MANO)**

 - 6. MANGO DELANTERO**

 - 7. BARRA DE GUÍA**

 - 8. CADENA SERRADA**

 - 9. DIENTES DE AGARRE**

 - 10. PERILLA DE BLOQUEO / PERILLA DE TENSION DE LA CADENA**

 - 11. PLACA DE CUBIERTA**

 - 12. CUBIERTA DE PROTECCIÓN DE LA CUCHILLA**

 - 13. CADENA DENTADA IMPULSORA**

 - 14. SÍMBOLO DE ROTACIÓN Y DIRECCIÓN DE CORTE**

 - 15. ALETAS DE GUÍA DE LA BARRA DE CADENA**

 - 16. SALIDA DE ACEITE**

 - 17. PERNO DE SUJECCIÓN**

 - 18. CIERRE DE TENSION DE LA CADENA**

 - 19. INDICADOR DE NIVEL DE ACEITE (Fig. H)**

 - 20. PERNO DE CIERRE DE LA CADENA (Fig. C2)**
-

* Tenga en cuenta que todos los accesorios ilustrados o descritos se encuentran incluidos en una entrega estándar.

DATOS TÉCNICOS

	WG300	WG303	WG304
Voltios	120V~60Hz	120V~60Hz	120V~60Hz
Velocidad	14A	14.5A	15A
Longitud de la barra	14"	16"	18"
Velocidad de la cadena	10m/s	12m/s	12m/s
Capacidad del depósito de aceite	200ml	200ml	200ml
Paso de la cadena	3/8"	3/8"	3/8"
Número de eslabones	53	57	63
Calibre de la cadena	0.05"	0.05"	0.05"
Tipo de cadena	Oregon (91VG053X)	Oregon (91VG057X)	Oregon (91VG063X)
Tipo de barra	Oregon, (140SCEA041)	Oregon, (160SCEA041)	Oregon, (180SCEA041)
Peso	10.8 libras(4.9kg)	11 libras(5kg)	11.2 libras(5.1kg)
Clase de protección	□/II	□/II	□/II

ACCESORIOS

	WG300	WG303	WG304
Aceite lubricante	100ml	100ml	100ml
Cubierta de protección de la cuchilla	1	1	1
Cadena serrada	1	1	1
Barra de guía	1	1	1

Le recomendamos que compre todos los accesorios en la tienda donde adquirió la herramienta. Use accesorios de buena calidad una marca bien conocida. Seleccione los que más convengan al trabajo que intenta hacer. Consulte el empaque de los accesorios para obtener más detalles. El personal de la tienda también puede ayudarle y aconsejarle.

Asegúrese de leer y comprender completamente todas las instrucciones en información importante de seguridad.

Lea todas las instrucciones

 **¡ADVERTENCIA!** Cuando se emplean herramientas eléctricas para jardinería, siempre deben seguirse ciertas pautas básicas de seguridad a fin de reducir el riesgo de incendio, descarga eléctrica o lesión seria, incluyendo las siguientes:

1. ¡ADVERTENCIA! No utilice una cadena de reemplazo a menos que:
 - a) Cumpla con los requisitos de rendimiento de contragolpe ANSI B175 en dicho cabezal motriz;
 - b) Hay a sido designada como una cadena de "contragolpe reducido" de acuerdo con ANSI B175.1; o
 - c) Es el número de cadena (o equivalente) del catálogo de reemplazo del fabricante de la sierra.
Cadena de contragolpe reducido –Cadena que reduce las probabilidades de contragolpe según la norma ANSI B175.1-1991.
2. Utilice cables de prolongación adecuados para esta sierra. Utilice sólo cables de prolongación para el aire libre. El tamaño deberá ser 14 AWG o más. El uso de un cable demasiado fino no perderá voltaje al llegar a la sierra. La sierra perderá potencia y recalentará. Asegúrese de que el cable de extensión esté en buenas condiciones antes de utilizarlo. Mantenga el cable lejos del área de corte. Asegúrese de que no se enriede en ramas o troncos.
3. NOMENCLATURA (Fig A1)
 - a) Desmembramiento –El proceso de cortar ramas de un árbol talado.
 - b) Freno de cadena – Dispositivo utilizado para detener la sierra de cadena.
 - c) Cabezal –La sierra eléctrica sin la cadena ni la barra de guía.
 - d) Acoplamiento – Mecanismo para conectar o desconectar un miembro impulsado hacia o desde una fuerte giratoria de energía.

- e) Rueda dentada–Rueda dentada que impulsa la cadena.
- f) Talar –El proceso de cortar y derribar un árbol.
- g) Tala final –El último corte que se realiza al talar un árbol. Debe realizarse del lado opuesto a las muescas.
- h) Mango anterior (6)–Se encuentra en la parte frontal de la sierra.
- i) Protector de mano frontal(5)–Escudo entre el ango frontal y la barra de guía. Protege la no izquierda mientras se utiliza la sierra.
- j) Barra de guía(7)–La barra de guía sostiene y guía la cadena serrada.
- k) Contragolpe –Movimiento rápido hacia arriba y acia atrás de la barra de guía. Los contragolpes pueden producirse cuando el extremo de la barra e guía toca algún objeto mientras la cadena e halla en movimiento. La barra de guía se acude hacia arriba y hacia atrás, en dirección l operario.
- l) Contragolpe, Presión –Retocesos rápido de la sierra eléctrica. Puede ocurrir si a parte de la cadena que se encuentra sobre la barra de guía queda presionada, atrapada o toca algún objeto extraño.
- m) Contragolpe, Giratorio – Movimiento rápido hacia arriba y atrás de la sierra que puede ocurrir cuando la cadena de la sierra en movimiento cerca de la porción superior de la punta de la barra de guía entra en contacto con un objeto, como por ejemplo, un tronco o rama.
- n) Cadena de contragolpe reducido –Cadena que reduce las probabilidades de contragolpe según la norma ANSI B175.1-1991.
- o) Posición de corte normal –Postura utilizada al realizar cortes para talar un árbol.
- p) Corte de la muesca –Sujete la sierra e modo que la barra de guía se encuentre en posición horizontal.
- q) Control de lubricación –Sistema para lubricar la cadena y la barra de guía.
- r) Cuerpo de la unidad (1) –Cuerpo principal de la sierra de cadena.
- s) Barra de guía de contragolpe reducido –Barra de guía que reduce las

probabilidades de contragolpe.

- t) Cadena de repuesto –Cadena que satisface la norma ANSI B175.1 -1991 cuando se la utiliza con una sierra específica. Puede no satisfacer las exigencias de ANSI si se la utiliza con otras sierras.
- u) Cadena(8) –Una cadena cerrada que tiene eslabones dentados para cortar madera. El motor impulsa la cadena y la barra de guía la sostiene.
- v) Dientes de fijación(9) –Protuberancias (“dientes”) que se hallan en la sección frontal cabezal, junto a la barra de guía. Mantenga estos dientes en contacto con la madera al talar o trozar, ya que esto contribuye a mantener la posición de la sierra al cortar.
- w) Interruptor (2)–Dispositivo que cierra o interrumpe el circuito eléctrico del motor de la sierra.
- x) Vínculo con el interruptor –Este dispositivo conecta el interruptor con el gatillo. Al oprimirse el gatillo, este vínculo mueve el interruptor.
- y) Traba de seguridad(3)–Dispositivo que impide el accionamiento accidental de la sierra.

PARA TODAS LAS HERRAMIENTAS DE DOBLE AISLACIÓN

- 1) Piezas de repuesto.
Toda vez que efectúe un servicio técnico emplee piezas de repuesto idénticas.
- 2) Conexiones polarizadas de la herramienta.
Para reducir el riesgo de descarga eléctrica, esta herramienta posee un enchufe polarizado (un perno es más ancho que el otro). El enchufe de la herramienta se inserta en el cable prolongador polarizado de un único modo. Si aún así no se inserta, acuda a un electricista calificado para instalar el tomacorriente apropiado. Bajo ningún concepto cambie el enchufe del equipo ni el enchufe o el receptáculo del prolongador.

PARA TODAS LAS HERRAMIENTAS

- 1) Mantenga su lugar de trabajo limpio y bien iluminado.
Bancos de trabajo desordenados y lugares

oscuros invitan a los accidentes.

Antes de comenzar a cortar, asegúrese de contar con: zona de trabajo limpia; calzado firme; camino de retirada para el momento de caída del árbol.

- 2) Evite ambientes peligrosos.
Al cortar matorrales y plantas tiernas, proceda con cuidado. Los materiales finos pueden atascarse en la cadena y azotar contra su cuerpo o provocar que pierda el equilibrio.
No utilice la sierra cuando esté arriba de un árbol o sobre una escalera, a menos que se encuentre capacitado para hacerlo. Proceda con sumo cuidado al cortar ramas o vástagos de árboles que se encuentran en tensión. Está preparado para actuar en caso de contragolpe de la madera. Al liberarse la tensión de la Madera. No trabaje bajo la lluvia.
No utilice las herramientas en lugares húmedos o mojados.
No utilice la sierra en presencia de líquidos o gases altamente inflamables
- 3) Para protegerse de un shock eléctrico, evite el contacto corporal con objetos conectados a tierra tales como caños, vallas, cercas y postes de metal.
- 4) Mantenga alejados a los niños.
Mantenga a los niños, animales y observadores alejados de la sierra y del cable de prolongación.
Todos los visitantes deben mantenerse a distancia del área de trabajo.
- 5) Guarde las herramientas que no usa en lugares cerrados.
Cuando no se encuentran en uso, las herramientas deben guardarse en un lugar seco, elevado o cerrado con llave, lejos del alcance de los niños.
Utilice una funda o caja de transporte para guardar la sierra.
- 6) No fuerce la herramienta.
Hará un trabajo mejor y más seguro a la velocidad para la cual fue diseñada.
- 7) Utilice la herramienta correcta.
Utilice la sierra sólo para cortar madera. No la utilice con fines para los que no ha sido diseñada. No la utilice para cortar plásticos, mampostería, etc.

- 8) Vístase apropiadamente.
No use ropas sueltas o alhajas, ya que pueden quedar atrapadas en las piezas móviles. Cuando se trabaja al aire libre se recomienda el uso de guantes de goma y calzado resistente. Emplee protección adecuada para contener el cabello largo.
- 9) Utilice gafas de seguridad.
Utilice los siguientes elementos de seguridad para utilizar la sierra eléctrica: Al utilizar la sierra, lleve ropa ajustada; utilice guantes de goma casco de seguridad; orejeras o tapones para los oídos;
- 10) Lleve la sierra eléctrica
Lleve la sierra eléctrica de un lugar a otro tomándola por el mango anterior; con el dedo fuera del gatillo; con la barra de guía y la cadena mirando hacia atrás.
- 11) Mantenga la herramienta con cuidado.
Examine periódicamente el cable de la herramienta y si está dañado hágalo reparar por un agente autorizado.
Examine periódicamente los prolongadores y sustitúyalos si están dañados.
Conserve los bordes cortantes limpios y bien afilados, a fin de obtener el mejor rendimiento y reducir los riegos de lesiones.
Siga las instrucciones para la lubricación y el cambio de accesorios.
Mantenga los mangos secos, limpios y libres de aceite y grasa.
- 12) Desconecte la herramienta.
Cuando no se encuentre en uso, antes de hacer mantenimiento o al cambiar accesorios tales como hojas de corte o similares, desenchufe la herramienta del tomacorriente.
- 13) Cable de Prolongación
Utilice sólo cables de prolongación diseñados para el aire libre.
- 14) Permanezca alerta.
Ponga siempre atención en lo que está haciendo. Utilice el sentido común. No opere la herramienta cuando esté cansado.
Mantenga todas las partes del cuerpo alejadas de la sierra mientras la cadena esté en movimiento.
Antes de activar la sierra, asegúrese de que no se encuentre en contacto con nada.

- 15) Verifique las piezas dañadas. Las guardas protectoras u otras partes dañadas deben verificarse cuidadosamente antes de cualquier uso futuro de la herramienta, a fin de determinar si funcionarán correctamente y realizarán la función prevista. Compruebe que las piezas móviles se encuentren alineadas y correctamente ajustadas, que no haya rotura de piezas, de montaje o cualquier otra condición que pueda afectar su funcionamiento. Una guarda protectora u otra pieza que se encuentre dañada debe ser reparada o sustituida correctamente en un centro de servicio autorizado, a menos que en este manual de instrucciones se indique lo contrario.
Si el interruptor se encuentra defectuoso, hágalo reemplazar en un centro de servicios autorizado.
No utilice la sierra si no es posible encenderla y apagarla mediante el gatillo.
No utilice la sierra cuando ésta se encuentre dañada, mal ajustada o armada de manera incompleta e insegura.
La cadena debe dejar de moverse al soltar el gatillo.

- 16) Protección frente a contragolpes
-  **¡ADVERTENCIA!** Los contragolpes pueden ocurrir cuando el extremo o la punta de la barra de guía toca un objeto o cuando la madera “se cierra” y presiona la cadena dentro del corte. En algunos casos, el contacto de la punta de la barra puede provocar una rápida reacción de contragolpe y conducir la barra de guía repentinamente hacia arriba y hacia atrás, en dirección al operario. La compresión de la cadena serrada contra la barra de guía puede lanzar la sierra rápidamente hacia atrás, también en dirección al operario. Cualquiera de estas reacciones puede hacer que el operario pierda el control de la sierra y provocarle lesiones graves.
Las siguientes medidas reducen el riesgo de contragolpe:

- (1) Sujétela con firmeza
Utilice ambas manos para sujetar la sierra mientras se encuentre en funcionamiento. Sujétela con firmeza: los mangos de la sierra deben quedar

bien tomados en sus dedos.

- (2) No se extralimite.
- (3) Manténgase firme y con buen equilibrio en todo momento. Manténgase firme y con buen equilibrio en todo momento.
- (4) No permita que el extremo de la barra de guía toque el objeto mientras la cadena está en movimiento
- (5) No se extienda por demás ni realice cortes por encima de la altura de sus hombros.
- (6) Esta sierra tiene una cadena de bajo contragolpe y una barra de guía de reducción de contragolpes. Ambas características reducen las probabilidades de contragolpe.
- (7) Utilice únicamente las barras y cadenas de repuesto especificadas por el fabricante u otras de tipo equivalente.

17) Voltaje eléctrico

Utilice sólo el voltaje eléctrico indicado en la placa del modelo de la sierra.

- 18)  ¡ADVERTENCIA! Utilice los siguientes elementos de seguridad para utilizar la sierra eléctrica: protección ocular, tal como gafas de seguridad o una pantalla facial.**

CONSERVE ESTAS INSTRUCCIONES

Precauciones generales de seguridad para usuarios de sierras eléctricas

1. No utilice la sierra cuando se sienta cansado. Extreme las precauciones antes de los periodos de descanso y al finalizar su turno.
2. Utilice los siguientes elementos de seguridad para utilizar la sierra eléctrica: Al utilizar la sierra, lleve ropa ajustada; utilice guantes de goma casco de seguridad; orejeras o tapones para los oídos; **NOTA:** las prendas de protección personal deben satisfacer los requisitos de las normas aplicables.
3. El espacio que separa a ambas personas debe ser por lo menos igual al doble de la altura del árbol que se está talando.
4. camino de retirada para el momento de caída del árbol.
5. Asegúrese de leer y comprender

completamente todas las instrucciones en Información Importante De Seguridad. Sujete la sierra firmemente con ambas manos. Nunca utilice la sierra con una sola mano. Mantenga los mangos siempre secos, limpios y sin aceite o grasa.

6. Durante el transporte de la sierra eléctrica, utilice una cubierta de transporte apropiada que cubra la barra de guía y la cadena de la sierra.
7. No utilice la sierra cuando esté arriba de un árbol o sobre una escalera, a menos que se encuentre capacitado para hacerlo.
8. Protección frente a contragolpes. Los contragolpes pueden ocurrir cuando el extremo o la punta de la barra de guía toca un objeto o cuando la madera "se cierra" y presiona la cadena dentro del corte. Cualquiera de estas reacciones puede hacer que el operario pierda el control de la sierra y provocarle lesiones graves.
9. Utilice ambas manos para sujetar la sierra mientras se encuentre en funcionamiento. Nunca utilice la sierra con una sola mano.
10. Consulte la definición de los símbolos.
11. Al talar un árbol, mantenga a los niños, animales y curiosos alejados del área.
12. Al cortar matorrales y plantas tiernas, proceda con cuidado. Los materiales finos pueden atascarse en la cadena y azotar contra su cuerpo o provocar que pierda el equilibrio.
13. Proceda con sumo cuidado al cortar ramas o vástagos de árboles que se encuentran en tensión. Está preparado para actuar en caso de contragolpe de la madera.
14. Esta sierra eléctrica ha sido clasificada según la norma CSA como sierra de Clase 2C. Ha sido diseñada para su uso poco frecuente por usuarios domésticos y de campo, y para aplicaciones generales, como limpieza, podas, cortado de árboles, etc. No ha sido diseñada para su uso prolongado. Si el uso intencionado implica largos periodos de funcionamiento, podría causar problemas circulatorios en las manos del usuario debido a las vibraciones. Puede ser mejor utilizar una sierra con función anti-vibración.

SÍMBOLOS



Advertencia



El usuario deberá leer el manual de instrucciones



Utilice protección para ojos, oídos y cabeza



Guantes con protección contra sierras



Botas con protección contra sierras con punta de acero y suela antideslizante



Dirección correcta del diente de corte



Freno de cadena



¡ADVERTENCIA! Tenga cuidado con los contragolpes.



El contacto de la punta de la barra de guía con cualquier objeto debe evitarse.



Nunca opere la sierra con una sola mano



Utilice siempre ambas manos mientras opera la sierra mecánica.



Doble aislamiento



El ángulo de contragolpe de la sierra de cadena es 10°, con un freno de cadena.

ENSAMBLE



¡Advertencia! Utiliser uniquement la tension de courant électrique indiquée sur la plaque signalétique de la tronçonneuse.
Al manipular la cadena, utilice guantes de protección.

MONTAJE DE LA CADENA Y LA BARRA DE CADENA

1. Desembale todas las piezas con cuidado.
2. Coloque la sierra eléctrica sobre una superficie plana adecuada.
3. **Utilice sólo cadenas WORX originales, diseñadas para la barra de cadena.**
4. Deslice la cadena (8) en la ranura situada alrededor de la barra de cadena (7). Asegúrese de colocar la cadena en la dirección de desplazamiento correcta comparándola con el símbolo de la cadena (14). Asegúrese de que el cierre de tensión de la cadena (18) se encuentre orientado hacia fuera. (Fig. A2)
5. Inserte la cadena en el piñón motor (13) y pásela por la barra de cadena (7), de modo que el perno de sujeción (17) y las dos aletas de guía (15) encajen en la ranura de la barra de cadena (7). (Fig. B)
6. Compruebe si todas las piezas se encuentran bien asentadas y sostenga la cadena y la barra de cadena en una posición equilibrada. (Fig. C1)
7. Instale la placa de cubierta, compruebe que las flechas continúen encontrándose alineadas y asegúrese de que el perno de cierre de la cadena (20) encaja en el surco de la placa de cubierta (11). (Fig. C2)
8. Atornille la placa de cubierta (11) utilizando la perilla de bloqueo (10). (Fig. D)
La cadena no se encuentra tensada aún. El proceso de tensado de la cadena se describe en la sección "Tensar la cadena".

TENSIÓN DE LA CADENA SERRADA

Las nuevas cadenas de la sierra se estirarán. Verifique con frecuencia la tensión de la cadena cuando la use por primera vez y ajústela cuando la cadena se afloje alrededor de la barra guía.

 **ADVERTENCIA: Desenchufe la sierra eléctrica antes de ajustar la tensión de la cadena serrada.**

 **ADVERTENCIA: Los bordes de corte de la cadena son afilados. Al manipular la cadena, utilice guantes de protección.**

 **ADVERTENCIA: Siempre mantenga la cadena debidamente tensionada. Si la cadena se encuentra suelta, existe mayor riesgo de contragolpes. Además, la cadena suelta puede salir despedida de la ranura de la barra de guía. Esto puede lesionar al operario y provocar daños en la cadena. Si la cadena está suelta, la cadena, la rueda dentada y la barra de guía se desgastarán rápidamente.**

1. Estire la cadena sobre una superficie plana.
2. Gire la perilla de bloqueo / perilla de tensión de la cadena (10) hacia la derecha progresivamente hasta alcanzar la tensión correcta de la cadena. Se logrará automáticamente la tensión de cadena correcta. El mecanismo de ajuste progresivo (a) E2 evita que la tensión de la cadena disminuya. (Fig. E2)
3. La tensión correcta de la cadena se alcanza cuando ésta (8) puede elevarse aprox. 3-6mm desde la barra cadena por su parte central. Dicha operación debe realizarse utilizando una mano para elevar la cadena venciendo el peso de la máquina. (Fig. E1)
4. Cuando se afloje la cadena, desatornille la perilla de bloqueo / perilla de tensión de la cadena por completo y luego vuelva a atornillar la placa de cubierta con la perilla de bloqueo.

LUBRICACIÓN

 **¡ADVERTENCIA! La sierra eléctrica no se entrega llena de aceite. Es fundamental llenarla de aceite antes de comenzar a usarla. No utilice la sierra eléctrica sin aplicar aceite de cadena o con el depósito de aceite vacío. Ello podría provocar grandes daños en el producto.**

La duración de la cadena y su capacidad

de corte dependerán de una lubricación óptima. Por tanto, la cadena se engrasa automáticamente durante su funcionamiento a través de la salida de aceite.

Lubricación:

1. Coloque la sierra eléctrica sobre una superficie adecuada, con el tapón de llenado de aceite orientado hacia arriba.
2. Limpie el área situada alrededor del tapón de llenado de aceite con un paño y desenrósquelo.
3. Agregue aceite para sierras eléctricas **WORX** hasta que el depósito se encuentre lleno.
4. Evite que penetren suciedad o residuos en el depósito. Vuelva a colocar el tapón (4) y apriétele.

 **¡ADVERTENCIA! Para fomentar la ventilación del depósito de aceite, existen pequeños canales aireación entre el tapón de llenado de aceite y el filtro. A fin de evitar posibles fugas, asegúrese de que la máquina se encuentra en posición horizontal (con el tapón de llenado de aceite (4) en la parte superior) mientras no se encuentre en uso.**

Es importante utilizar únicamente aceite del tipo recomendado para evitar dañar la sierra eléctrica. No utilice aceite reciclado / antiguo. El uso de aceite no homologado invalidará la garantía.

Comprobar el engrasador automático

Es posible comprobar el funcionamiento del engrasador automático poniendo en marcha la sierra eléctrica y apuntando con la punta de la barra de cadena hacia un trozo de cartulina o papel colocado en el suelo. Precaución: No toque el suelo con la cadena. Mantenga una distancia de seguridad de 20 cm. Si se desarrolla un patrón de aceite en aumento, el engrasador automático funciona correctamente. Si no se desarrolla ningún patrón de aceite a pesar de que el depósito de aceite se encuentre lleno, póngase en contacto con un agente del servicio de atención al cliente de WORX o un agente de servicio autorizado.

FUNCIONAMIENTO

1. LLAVE DE ENCENDIDO/APAGADO DE SEGURIDAD (Fig. F)

 **¡CUIDADO! Utilice sólo el voltaje eléctrico indicado en la placa del modelo de la sierra.**

El gatillo está trabado para evitar el encendido accidental. Presione el botón para destrabarlo luego el gatillo y suelte el botón para destrabarlo.

La sierra se encenderá. Para apagarla, suelte el gatillo.

No detenga la sierra eléctrica después de serrar activando la guarda de mano delantera (freno de contragolpe).

2. FRENO DE CONTRAGOLPE (Fig. G1)

El **freno de contragolpe** es un mecanismo de seguridad que se activa utilizando la guarda de mano delantera (5) cuando se produce un contragolpe. La cadena se detiene inmediatamente.

La siguiente operación debe llevarse a cabo a intervalos regulares. Tire de la guarda de mano delantera (5) hacia delante (posición ②) y ponga en marcha la sierra eléctrica. La cadena no debe desplazarse. Para desactivar el freno de contragolpe, libere el interruptor de Encendido / Apagado (2) y presione la guarda de mano (5) hacia atrás (posición①).

CORTE:

-¿Está lleno el depósito de aceite? Compruebe el indicador de nivel de aceite (19) antes de poner en marcha la sierra eléctrica y regularmente durante su funcionamiento. Vuelva a llenarlo de aceite si el nivel de aceite es demasiado bajo. Un depósito de aceite lleno durará aproximadamente 16 minutos, dependiendo de la intensidad de serrado y las pausas realizadas. (Fig. G2)

Si la cadena es nueva, compruebe la tensión cada 10 minutos aproximadamente durante el uso.

1. Conecte la sierra al cable de prolongación, y éste a un tomacorriente.
2. Cerciérese de que la porción del tronco que desee cortar no yazca sobre el suelo. De este modo, evitará que la cadena toque el

suelo al cortar a través de él. Si la cadena toca el suelo mientras se encuentra en movimiento, se desafilará.

3. Utilice ambas manos para sujetar la sierra. Utilice siempre la mano izquierda para asir el mango anterior y la derecha para tomar la posterior. Sujétela con firmeza: los mangos de la sierra deben quedar bien tomados por sus dedos.(Fig. H)
4. Asegúrese de mantener una pisada firme. Mantenga los pies separados y distribuya su propio peso sobre ambos pies en forma equilibrada.
5. Cuando esté dispuesto a realizar un corte, presione la traba de seguridad completamente hacia adelante con el pulgar derecho y apriete el gatillo; la sierra se encenderá. Al soltar el gatillo, se apagará. Cerciérese de que la cadena está girando a su máxima velocidad antes de comenzar a cortar.
6. Al comenzar a cortar, coloque la cadena en movimiento sobre la madera. Sujete la sierra firmemente en su lugar para evitar que la sierra rebote hacia arriba y hacia abajo o hacia los lados.
7. Conduzca la sierra ejerciendo una ligera presión. No la someta a un esfuerzo excesivo; de lo contrario, el motor se sobrecargará y se quemará. La sierra funcionará de manera mejor y más segura si se la utiliza según ha sido diseñada.
8. Retire la sierra del corte con la cadena girando a la máxima velocidad. Para interrumpir el corte, suelte el gatillo. Asegúrese de que la cadena haya dejado de moverse antes de asentar la sierra.
9. Ejercítense hasta que sea capaz de mantener una velocidad de corte estable y pareja.

DISPOSITIVOS DE SEGURIDAD DE ESTA SIERRA CONTRA CONTRAGOLPES

Esta sierra tiene una cadena de bajo contragolpe y una barra de guía de reducción de contragolpes. Ambas características reducen las probabilidades de contragolpe. Sin embargo, aún pueden ocurrir contragolpes con esta sierra.

Las siguientes medidas reducen el riesgo de contragolpe.

- Utilice ambas manos para sujetar la sierra mientras se encuentre en funcionamiento. Sujétela con firmeza: los mangos de la sierra deben quedar bien tomados en sus dedos.
- Mantenga todos los dispositivos de seguridad de la sierra en su lugar. Asegúrese de que funcionen correctamente.
- No se extienda por demás ni realice cortes por encima de la altura de sus hombros.
- Manténgase en posición firme y con buen equilibrio en todo momento.
- Permanezca ligeramente a la izquierda de la sierra. De esta manera, su cuerpo no estará directamente alineado con la cadena.
- No permita que el extremo de la barra de guía toque nada mientras la cadena se halle en movimiento.
- Nunca intente cortar dos troncos de una sola vez. Corte uno por vez.
- No hunda el extremo de la barra de guía ni intente realizar cortes “de punta” (perforando la madera utilizando el extremo de la barra de guía).
- Manténgase alerta a los cambios de posición de la madera y a otras fuerzas que pueden provocar presión sobre la cadena.
- Proceda con suma cautela al reingresar a un corte realizado previamente.
- Utilice la cadena y la barra de guía de contragolpe reducido suministrados con esta sierra.
- Nunca utilice cadenas romas (desgastadas) o sueltas. Mantenga la cadena afilada y tensada.

COMPORTAMIENTO GENERAL

Asegúrese de contar con una pisada firme. Sostenga la sierra con la mano derecha.(Fig. I) Asegúrese que la sierra esté funcionando a toda velocidad antes de comenzar un corte. Utilice los dientes de agarre metálicos para fijar la sierra sobre la madera antes de comenzar a cortar. Utilice los dientes de agarre como punto de palanca “a” durante el corte. (Fig. J)

Ne pas essayer d’atteindre trop loin ni de

couper au-dessus de la hauteur de l’épaule. (Fig. K)

CORTAR MADERA EN TENSIÓN (Fig. L)



ADVERTENCIA: Proceda con sumo cuidado al cortar ramas o vástagos de árboles que se encuentran en tensión. Está preparado para actuar en caso de contragolpe de la madera. Al liberarse la tensión de la madera, la rama puede moverse hacia el operario, golpearlo y provocarle lesiones graves y aun la muerte.

Tronco apoyado sobre ambos extremos, haga el primer corte del lado superior del Tronco (Y). Atraviese 1/3 del diámetro del tronco. Haga el segundo corte directamente debajo del primero. Tronco apoyado en un extremo, Haga el primer corte del lado inferior del tronco (Z), Atraviese 1/3 del diámetro del tronco. Haga el segundo corte directamente encima del primero. Corte hacia abajo hasta unir ambos cortes. Este corte impedirá que la barra de guía y la cadena queden atrapadas por la presión del tronco.

TALA DE UN ÁRBOL (Fig. M)

Utilice los siguientes elementos de seguridad para utilizar la sierra eléctrica casco de seguridad.

La sierra eléctrica sólo debe utilizarse para talar árboles de diámetro inferior a la longitud de la barra de cadena.

① **Área de trabajo segura. Sólo el operario de la sierra debe permanecer en el área de trabajo.**

No intente liberar una sierra atascada con el motor en marcha. Utilice cuñas de madera para liberar la cadena y la barra de cadena.

Si dos o más personas realizan tareas de tala y trozado al mismo tiempo, cerciórese de que haya una buena cantidad de espacio entre ellos. El espacio que separa a ambas personas debe ser por lo menos igual al doble de la altura del árbol que se está talando. Al talar un árbol, manténgase alerta a su entorno. No provoque daños ni ponga a riesgo a ninguna persona o línea de servicios públicos. Si el árbol

cae sobre alguna línea de un servicio público, comuníquese con la compañía correspondiente de inmediato. Al talar el árbol, manténgase cuesta arriba de él. Una vez derribado, el árbol puede rodar o deslizarse cuesta abajo.

- ② Planee y despeje un trayecto de retirada para el momento de la caída. Éste debe ser en sentido contrario al de la caída del árbol.
- ③ Analice la inclinación natural del árbol, la posición de sus ramas más grandes y la dirección del viento. Todo esto le ayudará a decidir hacia qué lado derribar el árbol. Retire la tierra, piedras, corteza suelta, clavos, grampas y alambres de las partes del árbol donde aplicará la sierra.

Corte de la muesca:

Haga el corte inferior de la muesca tan cerca del suelo como sea posible. Sujete la sierra de modo que la barra de guía se encuentre en posición horizontal. Corte a través del tronco del árbol hasta atravesar (X-W)1/3 de su diámetro. Haga siempre este corte inferior horizontal en primer lugar. Si la hace en segundo lugar, el árbol puede presionar la cadena o la barra de guía.

ADVERTENCIA: No atraviese el árbol completamente. Deje alrededor de cinco centímetros de diámetro sin cortar, directamente detrás de la muesca (Fig. M). Esta porción sin cortar funciona a manera de bisagra. La bisagra ayuda a evitar que el árbol se tuerza y caiga en la dirección equivocada.

A medida que el corte final se aproxime al punto de bisagra, el árbol comenzará a caer. Si es necesario, inserte cuñas dentro del corte de tala final para controlar la dirección de la caída. Si el árbol se echa hacia atrás y presiona la cadena, inserte cuñas dentro del corte final para extraer la sierra. Utilice siempre cuñas de madera, plástico o aluminio. Nunca utilice cuñas de metal, ya que podrían provocar contragolpes y dañar la cadena.

Cuando el árbol comience a caer, proceda rápidamente a retirar la sierra del corte de tala final; soltar el gatillo para apagar la sierra;

asentar la sierra; salir del área por el trayecto de retirada.

Introduzca las estacas en el suelo(Z), del lado del tronco que se encuentra cuesta abajo.

DESMEMBRAMIENTO DE UN ÁRBOL (Fig. N)

Desmembrar un árbol significa retirar las ramas de un árbol caído. No retire las ramas grandes que se encuentran por debajo del tronco y separan a éste del suelo.

Retire cada rama con un solo corte. Para evitar el atrapamiento de la sierra, comience por cortar las ramas que cuelgan libremente, desde arriba hacia abajo. Para cortar ramas en tensión, comience a cortarlas desde abajo.

TROZADO DE UN TRONCO (Fig. O)

Trozar un tronco significa cortarlo en secciones. Asegúrese de tener una pisada firme. Mantenga los pies separados y distribuya su propio peso sobre ambos pies en forma equilibrada. Cuando sea posible, levante y separe del piso el tronco o la sección por cortar, utilizando ramas, troncos, cuñas, etc.

La totalidad del tronco sobre el suelo, corte el tronco comenzando por arriba.

Tronco apoyado en un extremo, Haga el primer corte del lado inferior del Tronco, atraviese 1/3 del diámetro del tronco. Este corte impedirá la producción de astillas en esta sección al completarse el corte.(Fig. P) Tronco apoyado sobre ambos extremos 1. Haga el primer corte del lado superior del tronco. Atraviese 1/3 del diámetro del tronco. Este corte impedirá la producción de astillas en esta sección al completarse el corte. (Fig. Q)



ADVERTENCIA: (Fig. R)

- **Si se halla en una colina, asegúrese de que el tronco no vaya a rodar cuesta abajo. Asegúrelo con estacas de madera. Introduzca las estacas en el suelo, del lado del tronco que se encuentra cuesta abajo. Permanezca en posición cuesta arriba del tronco al cortar, ya que éste puede rodar después de realizarse un corte.**
- **Nunca intente cortar a través de**

dos troncos de una sola vez. De lo contrario, puede aumentar el riesgo de contragolpes.

- **Al cortar un tronco, nunca lo sostenga con la mano, la pierna o el pie.**
- **Al cortar un tronco, no permita que otra persona lo sostenga.**
- **Apague y desenchufe la sierra antes de trasladarse de un lugar a otro.**

MANTENIMIENTO DE LA CADENA Y SEGURIDAD CONTRA CONTRAGOLPES

Siga las instrucciones de mantenimiento de este manual. La limpieza correcta de la sierra y el mantenimiento adecuado de la cadena y la barra de guía pueden reducir las probabilidades de contragolpe. Después de cada uso, inspeccione su sierra y realice las tareas de mantenimiento necesarias. Esto prolongará la vida útil de la sierra.

NOTA: el riesgo de contragolpe puede incrementar cada vez que se afila la cadena, aun al afilarla debidamente.

MANTENIMIENTO Y ALMACENAMIENTO DE SU SIERRA ELÉCTRICA

1. Desenchufe la sierra de la fuente de alimentación

- Cuando no se encuentre en uso;
- Antes de trasladarla de un lugar a otro;
- Antes de realizar tareas de servicio en ella;
- Antes de recambiar piezas o accesorios de la misma, tales como la cadena serrada y el protector.

2. Inspeccione la cadena serrada antes y después de cada uso. Inspeccione la sierra detenidamente si se daña el protector u otra parte. Compruebe que no presente daños que pueden afectar la seguridad del operario o de la herramienta en sí. Verifique la alineación y la articulación de las piezas móviles. Compruebe que no haya piezas rotas o dañadas. No utilice la sierra si presenta daños

que afectan su funcionamiento o la seguridad del operario. Haga reparar los daños en un centro de servicios autorizado.

3. Cuides de su sierra eléctrica.
 - Nunca la exponga a la lluvia.
 - Mantenga la cadena afilada, limpia y lubricada para mayor rendimiento y seguridad.
 - Para afilar la cadena, siga los pasos delineados en este manual.
 - Mantenga los mangos siempre secos, limpios y sin aceite o grasa.
 - Mantenga ajustadas todas las tuercas y tornillos.
 - Inspeccione el cable de alimentación a menudo. Si se encuentra dañado, hágalo reparar en un centro de servicios autorizado.
 - Nunca acarree la sierra eléctrica llevándola del cable de alimentación.
 - Nunca tire del cable de alimentación para desenchufarlo.
 - Mantenga el cable de alimentación alejado del calor, el aceite y los bordes afilados.
 - Inspeccione los cables de prolongación con frecuencia; si están dañados, reemplácelos.
4. El realizar tareas de servicio, utilice solo piezas de repuesto idénticas.

5. Cuando no utilice la sierra, guárdela

- En un sitio alto o bajo llave, fuera del alcance de los niños;
- En un lugar seco;
- En un estuche o con la funda colocada sobre la barra de guía.

Recambio de la cadena serrada/ sierra bar

Reemplace la cadena cuando los elementos de corte se encuentren demasiado gastados para ser afilados o cuando se rompa la cadena. Utilice únicamente la cadena de repuesto indicada en este manual. Al reemplazar la cadena, cambie también la rueda dentada. De ese modo asegurará el correcto accionamiento de la cadena. Si esto ocurre, reemplace la barra de guía. Inspeccione la barra de guía antes de afilar la cadena. Una barra de guía desgastada o

dañada es insegura y daña la cadena. También dificulta la realización de cortes.

Coloque el cierre de tensión en la barra nueva apretando el tornillo hacia la derecha. La protuberancia del cierre (b) debe encajar en el orificio de la barra. (Fig. S)

AFILADO DE LA CADENA



ADVERTENCIA: Desenchufe la sierra antes de realizar tareas de servicio.

Un shock eléctrico o el contacto de su cuerpo con la cadena en movimiento puede provocarle lesiones graves y aun la muerte.



ADVERTENCIA: Los bordes de corte de la cadena son afilados. Utilice

guantes de protección al manipular la cadena. Mantenga la cadena afilada. La sierra cortará de manera más rápida y segura. El uso de una cadena desafilada provocará el desgaste innecesario de la rueda dentada, la barra de guía y el motor. Si resulta necesario aplicar fuerza para introducir la cadena en la madera, y si al cortar sólo obtiene viruta y algunos trozos grandes, la cadena está desafilada.





WORX
it's your nature

Designed in Italy. Made in China
Conçu en Italie. Fabriqué en Chine
Diseñado en Italia. Fabricado en China

Copyright © 2009, Positec. All Rights Reserved.