

RTH7500 Series Programmable Thermostat Quick Installation Guide

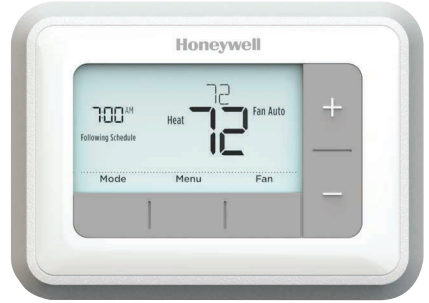

Included in your box

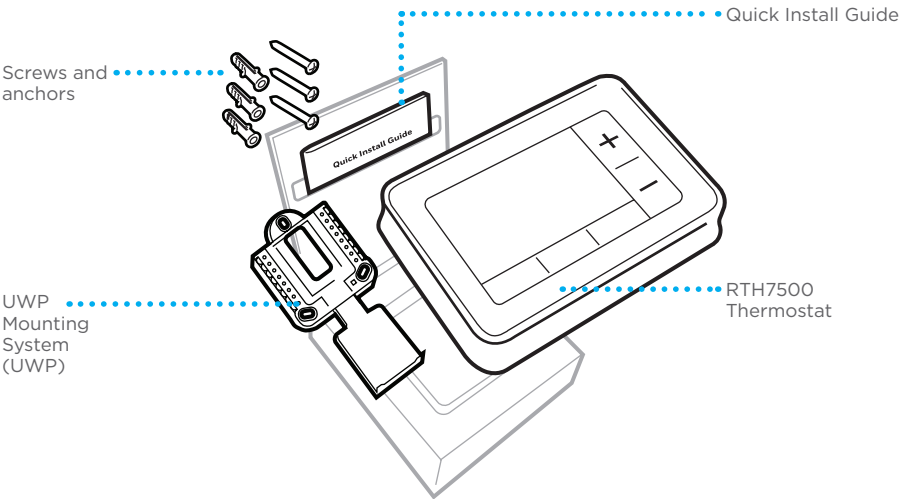

Tools you will need



Phillips screwdriver



Small flat head screwdriver



Pencil

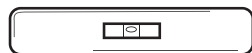

Level

Tools you may need



Wire stripper



Needle-nose pliers



Drill and drill bit (7/32 in)

Removing your old thermostat

1 Turn power OFF.

⚠ To protect yourself and your equipment, Turn off the power at the breaker box or switch that controls your heating/cooling system.

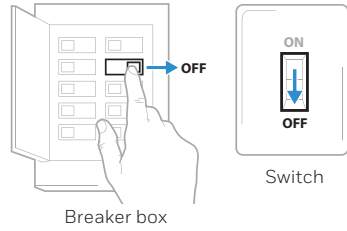

2 Check that your system is off.

Change the temperature on your old thermostat. If you don't hear the system turn on within 5 minutes, the power is off.

Note: If you have a digital thermostat that has a blank display, skip this step

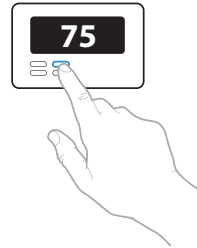

3 Remove the old thermostat's faceplate.

On most thermostats, you can take off the faceplate by grasping and gently pulling. Some thermostats may have screws, buttons, or clasps.

⚠ Do not remove any wires from your thermostat at this time!

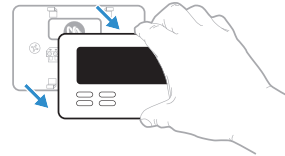

4 Make sure there are no 120/240V wires.

⚠ Do you have thick black wires with wire nuts?

Is your thermostat 120V or higher?

If you answered yes to either of these questions, you have a line voltage system and the thermostat will not work.

If you are unsure visit:
yourhome.honeywell.com/support

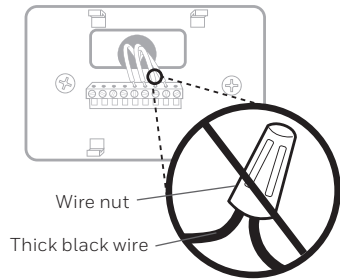

5 Take a picture of how your wiring looks right now.

Be sure to include the letters next to the terminals where the wires are inserted. This will be a helpful reference when wiring your thermostat.

Tip: If the color of your wires has faded or if 2 terminals have the same wire color, use the wire labels provided in the package to label each wire.

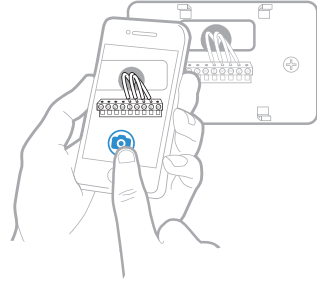

6 Remove any jumpers

A jumper connects one terminal to another terminal. It may look like a small staple or even a colored wire and must be removed before continuing. Use a screwdriver to release wires from terminals.

The RTH7500 thermostat does not need jumpers.

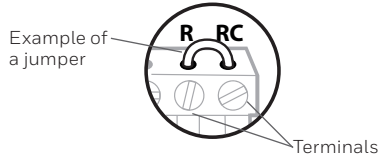

7 Record if you have wires in the following terminals.

Do not include jumpers as a part of your count. The thermostat does not need jumpers.

Terminal	Wire Color
<input type="checkbox"/> R	_____
<input type="checkbox"/> RH	_____
<input type="checkbox"/> Rc	_____

8 Write down the color of the wires.

Check mark the wires that are connected to terminals. Next to the check mark, write down the color of the wire. **Do not include jumpers as a part of your count.**

Check all that apply (Not all will apply):

Terminal	Wire Color	Terminal	Wire Color
<input type="checkbox"/> Y	_____	<input type="checkbox"/> A or L/A	_____
<input type="checkbox"/> Y2	_____	<input type="checkbox"/> O/B	_____
<input type="checkbox"/> G	_____	<input type="checkbox"/> W2 or AUX	_____
<input type="checkbox"/> C	_____	<input type="checkbox"/> E	_____
		<input type="checkbox"/> W	_____
		<input type="checkbox"/> K	_____

The RTH7500 thermostat does not support L/A, S, or U terminals.

If there are wires in terminals that are not listed, you will need additional wiring support. Visit yourhome.honeywell.com/support to find out if the thermostat will work for you.

9 Disconnect the wires and remove the old wall plate.

Use a screwdriver to release wires from terminals. Then, use a wire label to identify each wire as it's disconnected. The letter on the wire label should match the letter on the terminal.

Tip: To prevent wires from falling back into the wall, wrap the wires around a pencil.

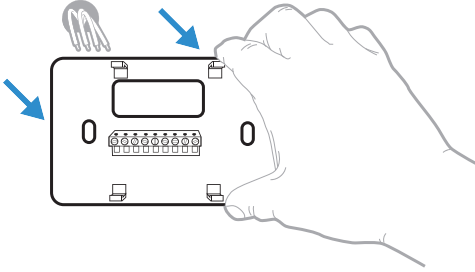

Wiring Labels		Étiquettes de fils		Riquelme para los cables					
Apply these wiring labels to each wire you disconnect from the existing thermostat.		L'appliquez ces étiquettes de fils à chaque câble que vous déconnectez de l'ancien thermostat.		Coloque estas etiquetas en cada cable al desconectarlo del termostato actual.					
B	B	Y2	Y2	C	C	E	F	F	
G	G	H	H	L	L	O	O	P	P
R	R	RC	RC	RH	RH	T	T	U	U
WVR	WVR	W	W	W1	W2	W2	W3	W3	
X	X	X1	X1	X2	X2	Y	Y1	Y1	

Installing your RTH7500 thermostat

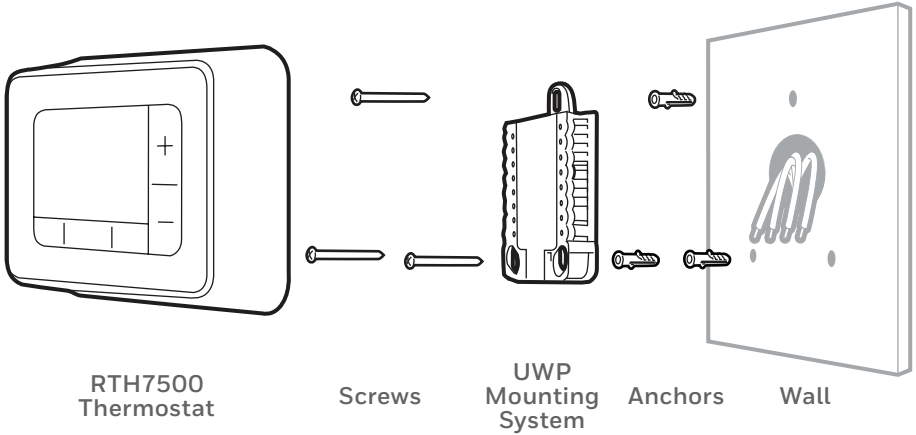

10 Bundle and insert wires through the UWP.

Pull open the UWP and insert the bundle of wires through the back of the UWP.

Make sure at least **1/4-inch** of each wire is exposed for easy insertion into the wire terminals.

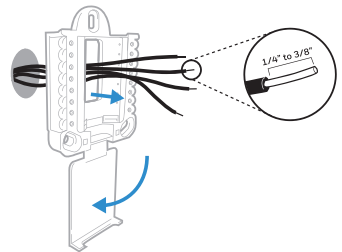

11 Insert the wall anchors.

It is recommended that you use the wall anchors included in the box to mount your thermostat.

You can use the **UWP** to mark where you want to place the wall anchors.

- Level the wall plate.
- Mark the location of the wall anchors using a pencil.
- Drill the holes.
- Insert wall anchors.
- Make sure anchors are flush with wall.

Tip: Use a 7/32 drill bit.

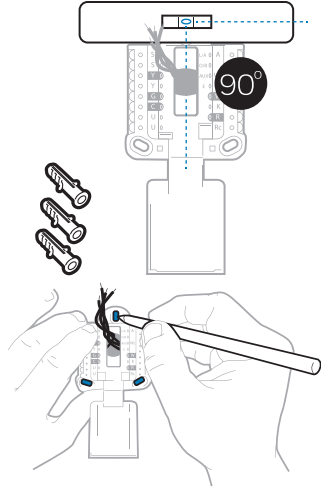

12 Set R-switch position and insert R-wire or wires.

Set the R-switch up or down based on your wiring notes in **Step 7**.

⚠ Insert wires into the inner holes of the terminals on the UWP. The tabs will stay down once the wire is inserted.

If you have 1 R-wire (R, Rh, or Rc)

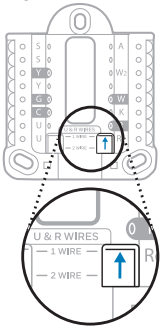

1. Set R-switch to the **up** position.

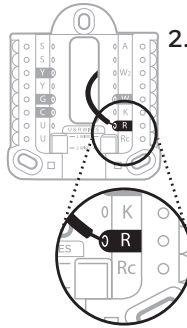

2. Insert your **R-wire (R, Rh or Rc)** into **R-terminal**.

or

If you have 2 R-wires (R or Rh, and Rc)

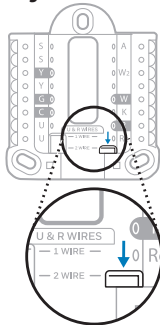

1. Set R-switch to the **down** position.

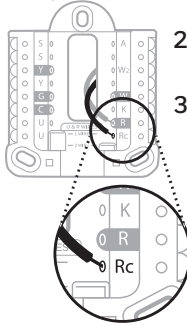

2. Insert your **Rc wire** into **Rc-terminal**
3. Insert your **R or Rh wire** into **R-Terminal**.

13 Connect wires from Step 8.

Depress the tabs to put the wires into the inner holes of their corresponding terminals on the UWP (one wire per terminal) until it is firmly in place.

Gently tug on the wires to verify they are secure.

Tip: If you need to release the wires again, push down the terminal tabs on the sides of the UWP.

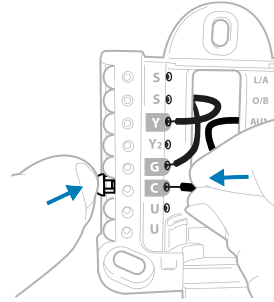

This wiring is just an example, yours may vary.

14 Mount the UWP and close the door.

Mount the UWP using the provided screws. Install all three screws for a secure fit on your wall. Close the door after you're finished.

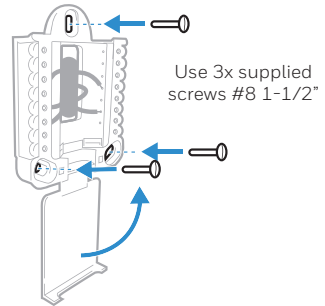

15 Confirm wiring matches snapshot.

Please confirm wiring matches terminals from the photo you took in Step 5.

16 Install batteries.

Insert two AA alkaline batteries in the back of the thermostat as shown.

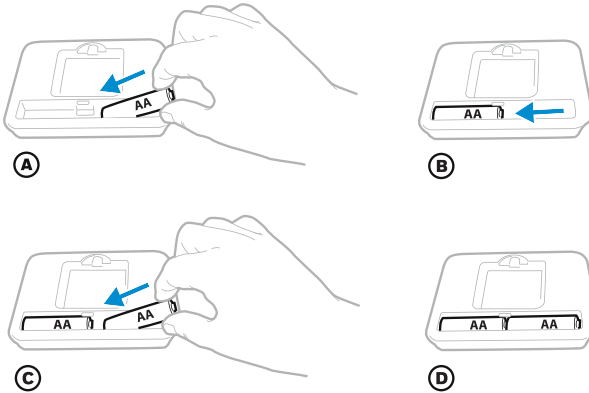

17 Attach your thermostat.

Align the thermostat onto the UWP and firmly snap it into place.

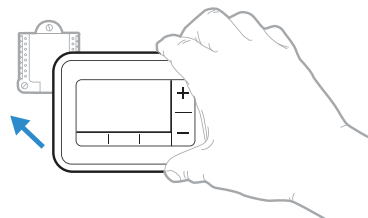

18 Turn your power ON.

Turn on the power at the breaker box or switch that controls the heating/cooling system.

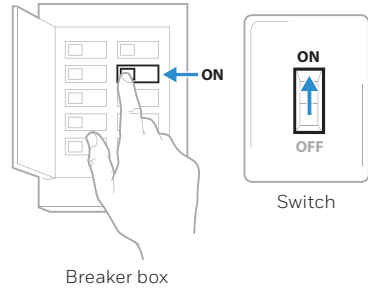
**Set date and time****19 Set the date.**

Press + or - to adjust the year. Press **Select**.

Press + or - to adjust the month.
Press **Select**.

Press + or - to adjust the day. Press **Select**.

**20 Choose a clock format.**

Press + or - set the clock format:
12 hour (standard for North America) or 24 hour. Press **Select**.

**21 Set the time.**

Press + or - to adjust the hour. Press **Select**.

Press + or - to adjust the minutes.
Press **Select**.



System Setup

22 Select System Setup options.

Press + or - to change values or select from available options. Then press **Select** to save changes and advance to the next System Setup number.

See “System Setup options” below for a full list of System Setup numbers and options.

Repeat until all of the System Setup options have been set. The thermostat will automatically save and exit to the Home screen.

23 Continue to “System operation settings” on page 10.

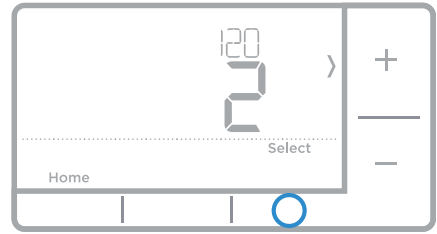
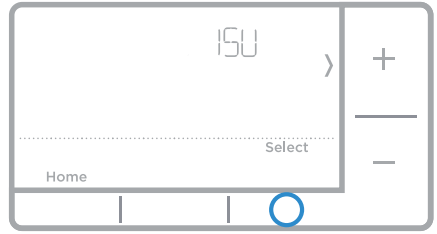

System Setup options

Number	Description	Options (factory default in bold)
120	Scheduling Options	0 = Non-Programmable 1 = 1-Week Programmable 2 = 5-2 Programmable 4 = 7-Day Programmable <i>Note: You can change default MO-FR, SA-SU schedule here. To edit periods during days, temperature setpoints, or to turn Schedule On/Off, touch MENU and go to SCHEDULE.</i>
125	Temperature Indication Scale	0 = Fahrenheit 1 = Celsius
200	Heating System Type	1 = Conventional Forced Air Heat 2 = Heat Pump 3 = Radiant Heat (Boiler) 5 = None (Cool Only) <i>Note: This option selects the basic system type your thermostat will control.</i>
205	Heating Equipment Type	<i>Conventional Forced Air Heat:</i> 1 = Standard Efficiency Gas Forced Air 2 = High Efficiency Gas Forced Air 3 = Oil Forced Air 4 = Electric Forced Air 5 = Hot Water Fan Coil <i>Heat Pump:</i> 7 = Air to Air Heat Pump <i>Radiant Heat:</i> 9 = Hot Water Radiant Heat 12 = Steam <i>Note: This option selects the equipment type your thermostat will control. Note: This feature is NOT displayed if feature 200 is set to Cool Only.</i>

Number	Description	Options (factory default in bold)																				
218	Reversing Valve O/B	0 = 0 (O/B in Cool) 1 = B (O/B in Heat) <i>Note: This option is only displayed if the Heat Pump configured. Select whether reversing valve O/B should energize in cool or in heat.</i>																				
220	Cool Stages / Compressor Stages 200=Conv / 200=HP	0, 1, 2 <i>Note: Select how many Cool or Compressor stages of your equipment the thermostat will control. Maximum of 2 Cool/Compressor Stages. Set value to 0 if you do not have Cool Stage/Compressor Stage.</i>																				
221	Heat Stages / Backup Heat Stages Heat Stages	Heat Stages: 1, 2 Backup Heat Stages: 0, 1 <i>Note: Select how many Heat or Aux/E stages of your equipment the thermostat will control. Maximum of 2 Heat Stages for conventional systems. Maximum of 1 Aux/E stage for systems with more than 1 heating equipment type. Set value to 0 if you do not have Heat Stage/Backup Heat Stage.</i>																				
300	System Changeover	0 = Manual 1 = Automatic <i>Note: Thermostat can automatically control both heating and cooling to maintain the desired indoor temperature. To be able to select "automatic" system mode on thermostat home screen, turn this feature ON. Turn OFF if you want to control heating or cooling manually.</i>																				
425	Smart Response	0 = No 1 = Yes <i>Note: Smart Response is a comfort setting. Heat or Cooling equipment will turn on earlier, ensuring the indoor temperature will match the setpoint at the scheduled time. See page 15.</i>																				
430	Minimum Cool Temperature Setpoint	50 °F to 99 °F (50 °F) 10.0 °C to 37.0 °C (10.0 °C) <i>Note: The cool temperature cannot be set below this level.</i>																				
431	Maximum Heat Temperature Setpoint	40 °F to 90 °F (90 °F) 4.5 °C to 32.0 °C (32.0 °C) <i>Note: The heat temperature cannot be set above this level.</i>																				
711	Air Filter 1 Replacement Reminder	<table style="width: 100%; border: none;"> <tr> <td>0 = Off</td> <td>10 = 45 Calendar Days</td> </tr> <tr> <td>1 = 10 Run Time Days</td> <td>11 = 60 Calendar Days</td> </tr> <tr> <td>2 = 20 Run Time Days</td> <td>12 = 75 Calendar Days</td> </tr> <tr> <td>3 = 30 Run Time Days</td> <td>13 = 3 Calendar Months</td> </tr> <tr> <td>4 = 45 Run Time Days</td> <td>14 = 4 Calendar Months</td> </tr> <tr> <td>5 = 60 Run Time Days</td> <td>15 = 5 Calendar Months</td> </tr> <tr> <td>6 = 90 Run Time Days</td> <td>16 = 6 Calendar Months</td> </tr> <tr> <td>7 = 120 Run Time Days</td> <td>17 = 9 Calendar Months</td> </tr> <tr> <td>8 = 150 Run Time Days</td> <td>18 = 12 Calendar Months</td> </tr> <tr> <td>9 = 30 Calendar Days</td> <td>19 = 15 Calendar Months</td> </tr> </table> <i>Note: Set a reminder for when to change your air filter. Choose either calendar or equipment run time-based reminder.</i>	0 = Off	10 = 45 Calendar Days	1 = 10 Run Time Days	11 = 60 Calendar Days	2 = 20 Run Time Days	12 = 75 Calendar Days	3 = 30 Run Time Days	13 = 3 Calendar Months	4 = 45 Run Time Days	14 = 4 Calendar Months	5 = 60 Run Time Days	15 = 5 Calendar Months	6 = 90 Run Time Days	16 = 6 Calendar Months	7 = 120 Run Time Days	17 = 9 Calendar Months	8 = 150 Run Time Days	18 = 12 Calendar Months	9 = 30 Calendar Days	19 = 15 Calendar Months
0 = Off	10 = 45 Calendar Days																					
1 = 10 Run Time Days	11 = 60 Calendar Days																					
2 = 20 Run Time Days	12 = 75 Calendar Days																					
3 = 30 Run Time Days	13 = 3 Calendar Months																					
4 = 45 Run Time Days	14 = 4 Calendar Months																					
5 = 60 Run Time Days	15 = 5 Calendar Months																					
6 = 90 Run Time Days	16 = 6 Calendar Months																					
7 = 120 Run Time Days	17 = 9 Calendar Months																					
8 = 150 Run Time Days	18 = 12 Calendar Months																					
9 = 30 Calendar Days	19 = 15 Calendar Months																					
1415	Daylight saving time	0 = Off 1 = On <i>Note: Set to Off in areas that do not follow Daylight Saving Time.</i>																				

NOTE: Once you have cycled through all of the System Setup numbers, **Done** is displayed. Press **Select** to save and exit.

System operation settings

- 1 Press the **Mode** button to cycle to the next available System mode.
- 2 Cycle through the modes until the required System mode is displayed and leave it to activate.

NOTE: Available System modes vary by model and system settings.

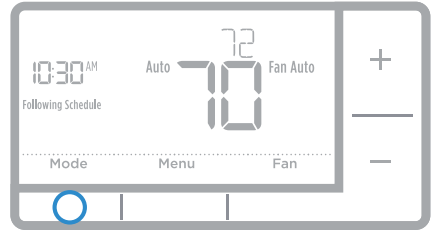

System modes:

- **Auto:** Thermostat selects heating or cooling as needed.
- **Heat:** Thermostat controls only the heating system.
- **Cool:** Thermostat controls only the cooling system.
- **Em Heat (only for heat pumps with auxiliary heat):** Thermostat controls Auxiliary Heat. Compressor is not used.
- **Off:** Heating and cooling system is off. Fan will still operate if fan is set to On or Circulate.

NOTE: Heat/Cool flash for 5 minutes due to compressor protection.

Fan operation settings

- 1 Press the **Fan** button to cycle to the next available Fan mode.
- 2 Cycle through the modes until the required Fan mode is displayed and leave it to activate.

NOTE: Available Fan modes vary with system settings.

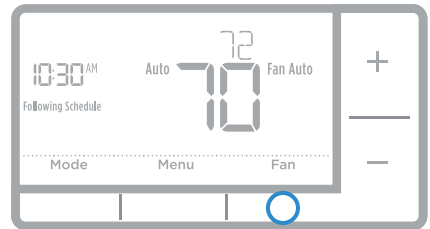

Fan modes:

- **Auto:** Fan runs only when the heating or cooling system is on.
- **On:** Fan is always on.
- **Circ:** Fan circulates randomly about 33% of the time.

Program Schedule

You can program four time periods each day, with different settings for weekdays and weekends. We recommend the pre-set settings (shown in the table below), since they can reduce your heating/cooling expenses.

Wake - Set to the time you wake up and the temperature you want during the morning, until you leave for the day.

Away - Set to the time you leave home and the temperature you want while you are away (usually an energy-saving level).

Home - Set to the time you return home and the temperature you want during the evening, until bedtime.

Sleep - Set to the time you go to bed and the temperature you want overnight (usually an energy-saving level).

	Heat	Cool
Wake (6:00 am)	70°	78°
Away (8:00 am)	62°	85°
Home (6:00 pm)	70°	78°
Sleep (10:00 pm)	62°	82°

The above table is only an example.

NOTE: To temporarily or permanently override any of the above program schedules, see page 12.

To adjust program schedules

- 1 Press **Menu** on your thermostat.
- 2 **PROG** is displayed. Press **Select**. Then **ON** is displayed. Press **Select**.
- 3 Press + or - to select day or set of days to edit. Press **Select**.
- 4 Press + or - to select a schedule period to edit (Wake, Away, Home, and Sleep). Press **Select**.
- 5 **ON** is displayed. Press **Select** to keep the schedule period on. Or press + and then **Select** to turn off the schedule period.
- 6 Time starts blinking. Press + or - to adjust the schedule period start time. Press **Select**.
- 7 Temperature starts blinking. Press + or - to adjust the "Heat" setpoint temperature. Press **Select**. Press + or - to adjust the "Cool" temperature setpoint. Press **Select**.
- 8 Repeat steps 4 through 7 for the remaining schedule periods.
- 9 Press **Home** when you're finished to save program settings and return to the home screen.

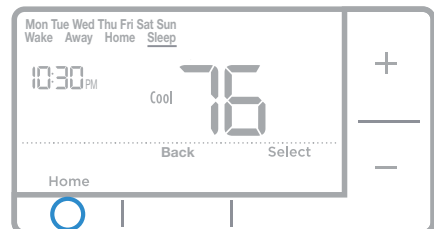
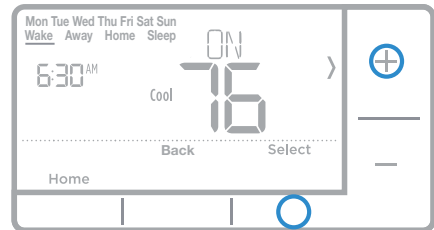
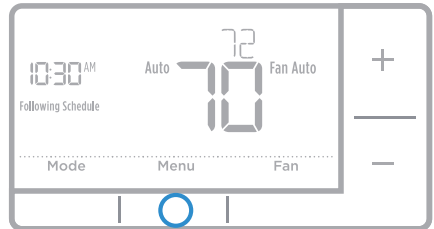

Program schedule override (temporary)

- 1 Press + or - to adjust the temperature.
- 2 Once at the desired setpoint temperature, no further action is needed. The new setpoint temperature will be held until the next scheduled time period begins. For more information on schedule time periods, see “Program Schedule” on page 11.
- 3 To cancel the Temporary Hold, Press + or - and then press **Cancel**.

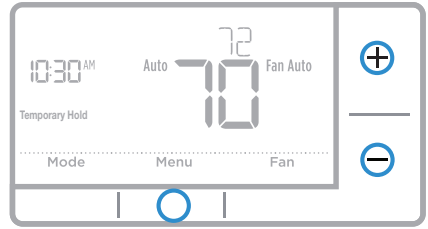

Program schedule override (permanent)

- 1 Press + or - to adjust the temperature.
- 2 **TEMPORARY HOLD** is displayed and the setpoint temperature flashes. While it's flashing, press **Hold** (Mode) button to change to Permanent Hold.
- 3 To cancel the Permanent Hold, press + or - and then press **Cancel**.

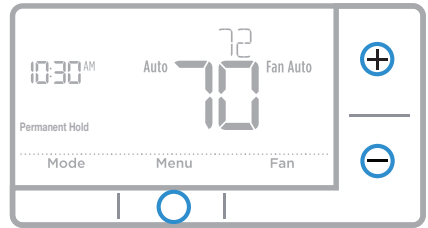

Wiring—conventional systems

Alternate wiring (conventional systems)

If labels do not match terminals, connect wires as shown below (see notes, below).

NOTES:

1. If you must connect both **R** and **Rc** wires, set the R Slider Tab to the **down** position (2 wires).
2. If your old thermostat had both **R** and **RH** wires, set the R Slider Tab to the **down** position (2 wires). Then connect the **R** wire to the **Rc** terminal, and the **RH** wire to the **R** terminal.
3. If your old thermostat had only 1 **C** or **C1** wire, connect it to the **C** terminal. If your old thermostat had 2 **C** or **C1** wires, wrap each separately with electrical tape and do not connect them.

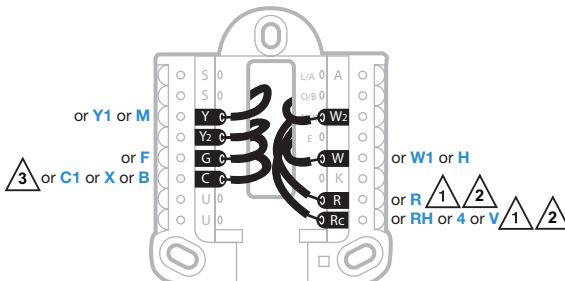

Wiring—heat pump

Connect wires: heat pump

- 1 Match each labeled wire with same letter on new thermostat.
- 2 Insert the wires into the matching terminal.

NOTE: If you have difficulty inserting wires, you may have to press down the terminal push button next to the corresponding terminal.

Labels don't match?

If labels do not match letters on thermostat, see page 13.

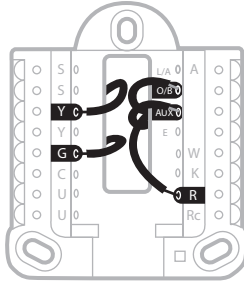

Alternate wiring (for heat pumps only)

NOTES:

1. Keep R Slider Tab in the **up** position (1 wire).
2. If your old thermostat had both **V** and **VR** wires, stop now and contact a qualified contractor for help.
3. If your old thermostat had separate **O** and **B** wires, attach the **B** wire to the **C** terminal. If another wire is attached to the **C** terminal, stop now and contact a qualified contractor for help.
4. If your old thermostat had **Y1**, **W1** and **W2** wires, stop now and contact a qualified contractor for help.

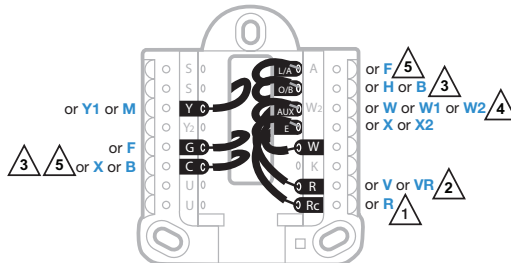

Advanced menu

- 1 Press and hold **Menu** and **+** buttons for approximately 5 seconds to enter advanced menu.

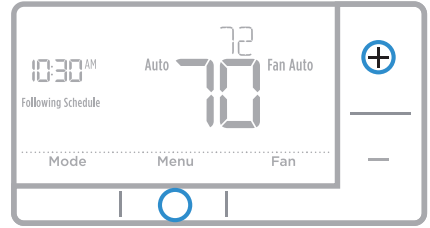

- 2 Press **Select** to enter System Setup (ISU) menu.
- 3 Press **Select** to cycle through System Setup numbers.
NOTE: See "System Setup options" on page 8 for a full list of System Setup numbers and options.

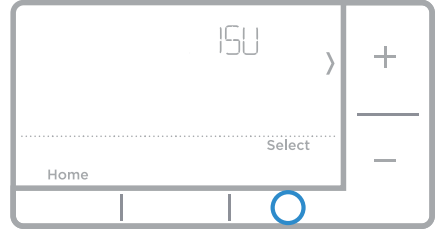

- 4 Press **+** or **-** to change values or select from available options.
- 5 Press **Select** to save changes and advance to the next System Setup number.

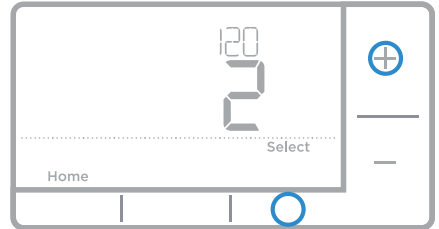

- 6 Once you have cycled through all of the System Setup numbers, "Done" is displayed. Press **Select** to save and exit.
To save and exit early, press **Home** to return to the Home screen.

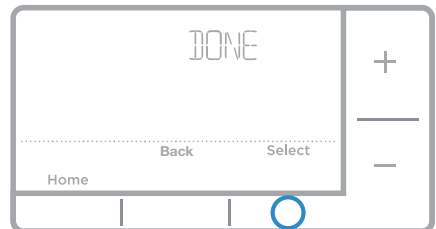

Smart Response® Technology

This feature allows the thermostat to “learn” how long the furnace and air conditioner take to reach programmed temperature settings, so the temperature is reached at the time you set. For example: Set the Wake time to 6 am, and the temperature to 70°. The heat will come on before 6 am, so the temperature is 70° by the time you wake at 6. The message “Recovery” is displayed when the system is activated before a scheduled time period.

Battery replacement

Batteries are required to provide power. Install fresh batteries immediately when the low battery icon appears. The icon appears about two months before the batteries are depleted.

Even if the low battery icon does not appear, you should replace batteries once a year, or before leaving home for more than a month.



If batteries are inserted within two minutes, the time and day will not have to be reset. All other settings are permanently stored in memory, and do not require battery power.

NOTE: When replacing batteries, alkaline batteries are recommended.

Setting the time

- 1 Press **Menu** to enter the device menu. You will see **PROG**. Press **+** or **-** to choose **TIME**.
- 2 Press **Select**.
- 3 **12HR** is displayed. Press **+** or **-** to choose a 12 hour clock or a 24 hour clock. Press **Select**.
- 4 Set the time. Press **+** or **-** to adjust the hour. Press **Select**.
- 5 Press **+** or **-** to adjust the minutes. Press **Select**. Press **Select** to save and exit.



Set the date

- 1 Press **Menu** to enter the device menu. You will see **PROG.** Press + or - to choose **DATE.**
- 2 Press **Select.**
- 3 You will see the year blinking. Press + or - to adjust the year. Press **Select.**
- 4 Press + or - to adjust the month. Press **Select.**
- 5 Press + or - to adjust the day. Press **Select** to save and exit.



Setting degrees Fahrenheit (F) or Celsius (C)

- 1 Press **Menu** to enter the device menu. You will see **PROG.** Press + or - to choose **F/C.**
- 2 Press **Select.**
- 3 You will see **F** or **C** displayed.
- 4 Press + or - to adjust to the desired setting. **F** for Fahrenheit and **C** for Celsius. Press **Select** to save and exit.

Alerts screen

- 1 You will see the alert icon  on the home screen. You can access alerts in the **Menu** to view the error/alert code. Once viewed the home screen will maintain the alert symbol until it is cleared.
- 2 Snoozed alerts will appear 7 days after dismissing them in the alerts menu screen.

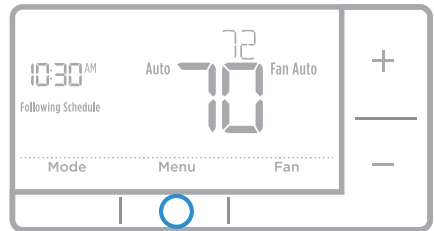

- 3 When the alert icon appears, check the error code with the table below to determine the problem.

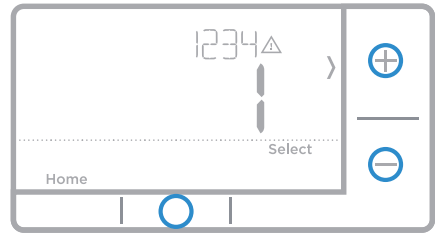

- 4 Snooze the alert.



- 5 Dismiss the alert.



Alerts codes

Number	Alert/Reminder	Definition
170	Internal Memory Error	The memory of the thermostat has encountered an error. Please replace the thermostat.
173	Thermostat Temperature Sensor Error	The sensor of the thermostat has encountered an error. Please replace the thermostat.
181	Replace Air Filter (1)	Replace air filter (1). Reset the timer by touching the "dismiss" button on thermostat screen after it is replaced.
405	Low Battery Alert	The batteries are getting low. Replace them within two months.
407	Critical Low Battery	The batteries are almost depleted and should be replaced as soon as possible.

Troubleshooting

If you have difficulty with your thermostat, please try the following suggestions. Most problems can be corrected quickly and easily.

- | | |
|---|---|
| Display is blank | If you're using batteries, make sure fresh AA alkaline batteries are properly installed (see page 6). |
| Cannot change system setting to Cool | Check System Setup Option 220 to make sure the options are set to either 1 or 2 (see page 9). |
| Fan does not turn on when heat is required | Check System Setup Option 205 to make sure it is set to match your heating equipment (see page 8). |
| Heating system is running in cool mode | Check System Setup Option 200 or 218 to make sure it is set to match your heating and cooling equipment (see page 9). |
| Heating or cooling system does not respond | <p>Press System to set system to <u>Heat</u>. Make sure the temperature is set higher than the Inside temperature.</p> <p>Press System to set system to <u>Cool</u>. Make sure the temperature is set lower than the Inside temperature.</p> <p>Check circuit breaker and reset if necessary.</p> <p>Make sure power switch at heating & cooling system is on.</p> <p>Make sure furnace door is closed securely.</p> <p>Wait 5 minutes for the system to respond.</p> |
| Heat On / Cool On flashing on the screen | Compressor protection feature is engaged. Wait 5 minutes for the system to restart safely, without damage to the compressor. |
| Heat pump issues cool air in heat mode, or warm air in cool mode | Check System Setup Option 200 or 218 to make sure it is set to match your heating and cooling equipment (see page 9). |

1-year limited warranty

Honeywell warrants this product, excluding battery, to be free from defects in the workmanship or materials, under normal use and service, for a period of one (1) year from the date of purchase by the consumer. If at any time during the warranty period the product is determined to be defective or malfunctions, Honeywell shall repair or replace it (at Honeywell's option).

If the product is defective,

(i) return it, with a bill of sale or other dated proof of purchase, to the place from which you purchased it; or

(ii) call Honeywell Customer Care at 1-800-468-1502. Customer Care will make the determination whether the product should be returned to the following address: Honeywell Return Goods, Dock 4 MN10-3860, 1985 Douglas Dr. N., Golden Valley, MN 55422, or whether a replacement product can be sent to you.

This warranty does not cover removal or reinstallation costs. This warranty shall not apply if it is shown by Honeywell that the defect or malfunction was caused by damage which occurred while the product was in the possession of a consumer.

Honeywell's sole responsibility shall be to repair or replace the product within the terms stated above. HONEYWELL SHALL NOT BE LIABLE FOR ANY LOSS OR DAMAGE OF ANY KIND, INCLUDING ANY INCIDENTAL OR CONSEQUENTIAL DAMAGES RESULTING, DIRECTLY OR INDIRECTLY, FROM ANY BREACH OF ANY WARRANTY, EXPRESS OR IMPLIED, OR ANY OTHER FAILURE OF THIS PRODUCT. Some states do not allow the exclusion or limitation of incidental or consequential damages, so this limitation may not apply to you.

THIS WARRANTY IS THE ONLY EXPRESS WARRANTY HONEYWELL MAKES ON THIS PRODUCT. THE DURATION OF ANY IMPLIED WARRANTIES, INCLUDING THE WARRANTIES OF MERCHANTABILITY AND FITNESS FOR A PARTICULAR PURPOSE, IS HEREBY LIMITED TO THE ONE-YEAR DURATION OF THIS WARRANTY.

Some states do not allow limitations on how long an implied warranty lasts, so the above limitation may not apply to you. This warranty gives you specific legal rights, and you may have other rights which vary from state to state.

If you have any questions concerning this warranty, please write Honeywell Customer Relations, 1985 Douglas Dr, Golden Valley, MN 55422 or call 1-800-468-1502. In Canada, write Retail Products ON15-02H, Honeywell Limited/Honeywell Limitée, 35 Dynamic Drive, Toronto, Ontario M1V4Z9.



CAUTION: ELECTRICAL HAZARD

Can cause electrical shock or equipment damage. Disconnect power before beginning installation.



CAUTION: MERCURY NOTICE

If this product is replacing a control that contains mercury in a sealed tube, do not place the old control in the trash. Contact your local waste management authority for instructions regarding recycling and proper disposal.

Customer assistance

For assistance with this product, please visit
<http://yourhome.honeywell.com>.

Or call Honeywell Customer Care toll-free at **1-800-468-1502**.

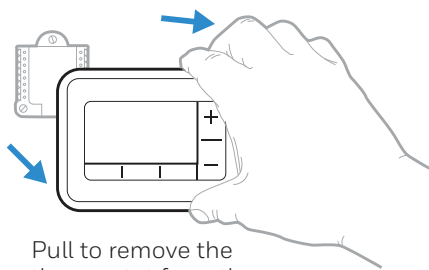

Pull to remove the thermostat from the UWP.

Automation and Control Solutions

Honeywell International Inc.

1985 Douglas Drive North

Golden Valley, MN 55422

customer.honeywell.com

* U.S. Registered Trademark.
© 2016 Honeywell International Inc.
33-00202EF-01 M.S. 09-16
Printed in U.S.A.

Honeywell



33-00202EF-01

Série RTH7500

Thermostat programmable

Guide d'installation rapide

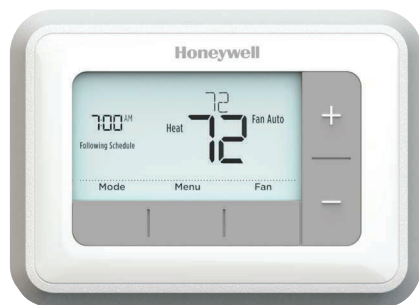

Inclus dans cette boîte

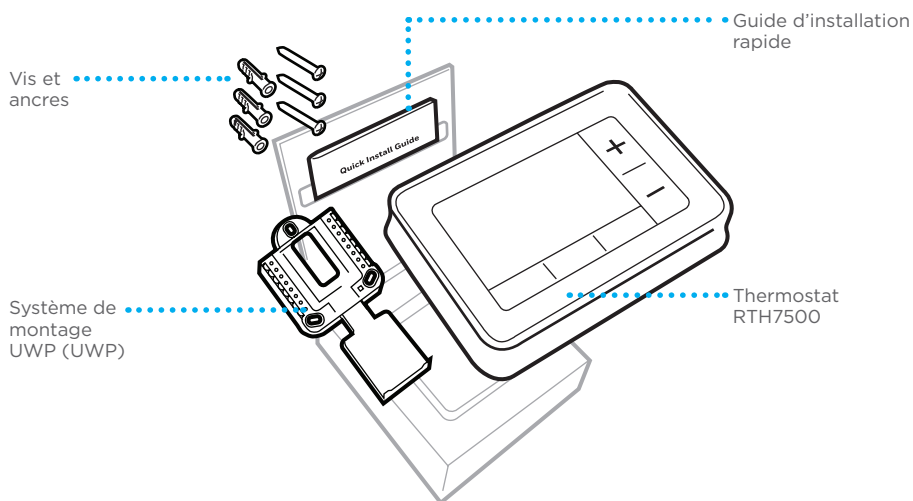

Outils requis



Tournevis cruciforme



Petit tournevis plat



Crayon



Niveau

Outils pouvant être requis

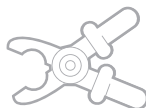

Dénudeur de fils



Pince à bec effilé

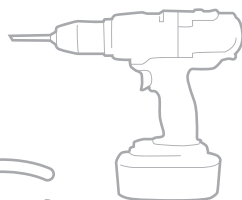

Perceuse et mèche (7/32 po)

Retrait de l'ancien thermostat

1 Coupez l'électricité.

⚠ Pour vous protéger ainsi que pour protéger votre équipement, coupez l'alimentation au niveau du disjoncteur ou de l'interrupteur contrôlant le système de chauffage/refroidissement.

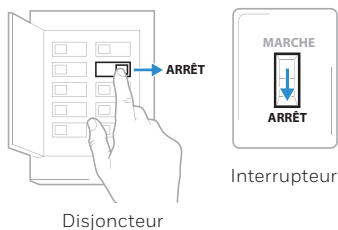

2 Vérifiez que l'appareil n'est pas sous tension.

Modifiez la température sur l'ancien thermostat. Si le système ne se met pas en marche dans les 5 minutes qui suivent, l'alimentation vers l'appareil est coupée.

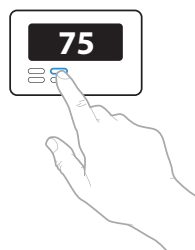

Remarque : Si vous avez un thermostat numérique qui a un écran vierge, sautez cette étape.

3 Retirez la plaque frontale de l'ancien thermostat.

Sur la plupart des thermostats, il est possible de retirer la plaque en la saisissant et en la tirant délicatement. Certains thermostats peuvent avoir des vis, des boutons ou des fermoirs.

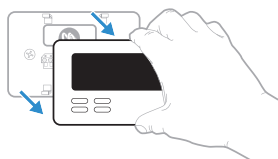

⚠ Ne retirez aucun fil du thermostat à ce stade!

4 Assurez-vous qu'il n'y a aucun fil de 120/240 V.

⚠ D'épais fils noirs sont-ils présents avec des serre-fils?

Votre thermostat fonctionne-t-il sur 120 V ou plus?

Si vous avez répondu oui à l'une ou l'autre de ces questions, votre système fonctionne sur tension secteur et le thermostat ne fonctionnera pas.

En cas d'incertitude, visitez :
yourhome.honeywell.com/support

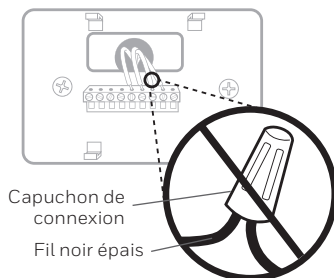

5 Prenez une photo du câblage existant.

Veillez à inclure les lettres près des bornes d'insertion des fils. Ceci permettra une consultation plus facile lors du câblage du thermostat.

Conseil : Si la couleur des fils s'est estompée ou si deux bornes ont des fils de même couleur, utilisez les étiquettes de fil fournies dans l'emballage pour étiqueter chaque fil.

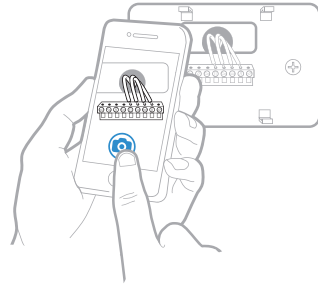

6 Retirez tous les cavaliers.

Un cavalier connecte une borne à une autre. Il peut ressembler à une petite agrafe ou à un fil coloré, et il doit être retiré avant de continuer. Utilisez un tournevis pour dégager les fils des bornes.

Le thermostat RTH7500 ne fonctionne pas avec des cavaliers.

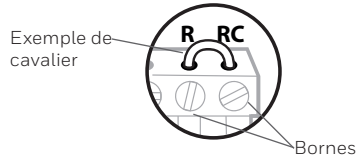

7 Notez la présence de fils dans les bornes suivantes. Ne comptez pas les cavaliers. Le thermostat ne fonctionne pas avec des cavaliers.

Borne	Couleur de fil
<input type="checkbox"/> R	_____
<input type="checkbox"/> RH	_____
<input type="checkbox"/> Rc	_____

8 Notez la couleur des fils.

Cochez les fils connectés aux bornes. Indiquez la couleur du fil à côté de la coche. Ne comptez pas les cavaliers.

Cochez tous les éléments applicables (les éléments ne s'appliquent pas tous) :

Borne	Couleur de fil	Borne	Couleur de fil
<input type="checkbox"/> Y	_____	<input type="checkbox"/> A ou L/A	_____
<input type="checkbox"/> Y2	_____	<input type="checkbox"/> O/B	_____
<input type="checkbox"/> G	_____	<input type="checkbox"/> W2 ou AUX	_____
<input type="checkbox"/> C	_____	<input type="checkbox"/> E	_____
		<input type="checkbox"/> W	_____
		<input type="checkbox"/> K	_____

Le thermostat RTH7500 ne prend pas en charge les bornes L/A, S ou U.

S'il y a des fils dans des bornes non énumérées, une assistance supplémentaire sera requise pour le câblage. Visitez yourhome.honeywell.com/support pour déterminer si le thermostat fonctionnera dans votre configuration.

9 Débranchez les fils et retirez l'ancienne plaque murale.

Utilisez un tournevis pour dégager les fils des bornes. Utilisez ensuite une étiquette de fil pour identifier chaque fil au fur et à mesure qu'il est débranché. La lettre sur l'étiquette du fil doit correspondre à la lettre de la borne.

Conseil : Pour éviter que les fils ne tombent derrière le mur, enroulez-les autour d'un crayon.

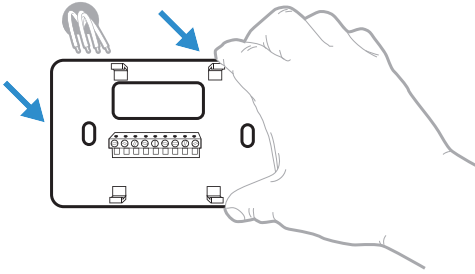

Wiring Labels		Étiquettes de fils		Riquelme wires (see cables)	
A	B	Y2	Y2	C	C
E	F	F	F	E	F
G	G	H	H	L	L
O	O	P	P	O	P
R	R	RC	RH	RH	T
T	T	U	U	U	U
VWR	VWR	W	W1	W1	W2
W2	W2	W3	W3	W3	W3
X	X	X1	X1	X2	X2
Y	Y	Y1	Y1	Y1	Y1

6542020FF • 543 • Printed in U.S.A. www.honeywell.com/thermostats

Installation de votre thermostat RTH7500

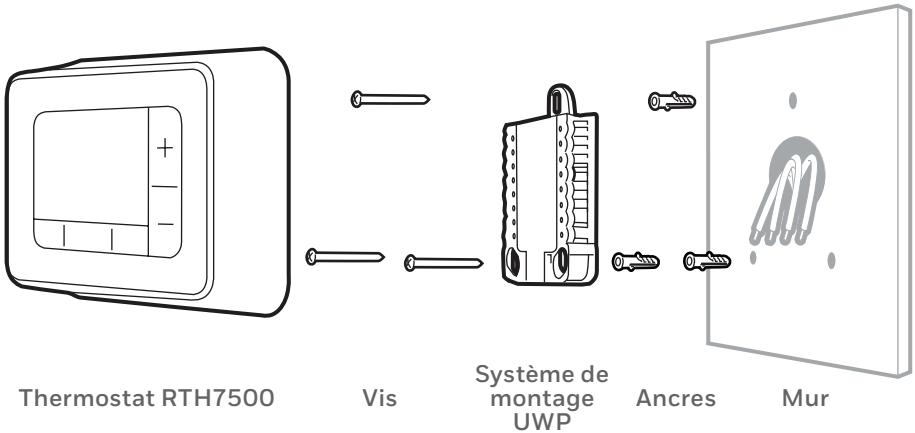

10 Regroupez et insérez les fils dans le système de montage UWP.

Ouvrez le système UWP et insérez le faisceau de fils à l'arrière du système UWP.

Assurez-vous qu'au moins **1/4 po** de chaque fil est exposé pour faciliter l'insertion dans les bornes de câble.

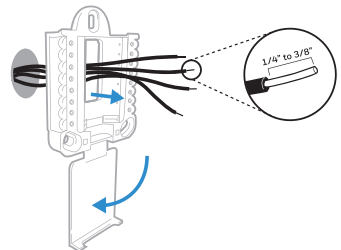

11 Insérez les ancrés murales.

Il est recommandé d'utiliser les ancrés murales fournis dans la boîte pour monter le thermostat.

Vous pouvez utiliser le système de montage **UWP** pour marquer l'emplacement des ancrés murales.

- Mettez la plaque murale de niveau.
- Marquez l'emplacement des ancrés murales à l'aide d'un crayon.
- Percez les trous.
- Insérez les ancrés murales.
- Assurez-vous que les ancrés affleurent au mur.

Conseil : Utilisez une mèche 7/32.

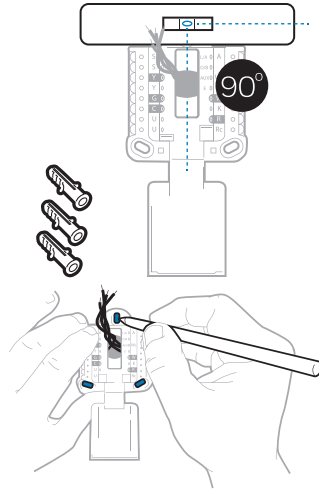
**12 Réglez la position du contacteur R et insérez le ou les fils R.**

Placez le contacteur R en position haute ou basse en fonction des notes de câblage prises lors de l'étape 7.

▲ Insérez les fils dans les trous internes des bornes du système UWP. Les languettes resteront abaissées lorsque le fil est inséré.

Si vous avez un fil R (R, Rh ou Rc)

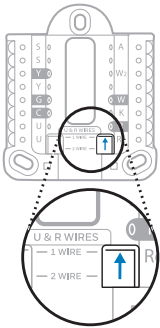

- Mettez le contacteur R en **position haute**.

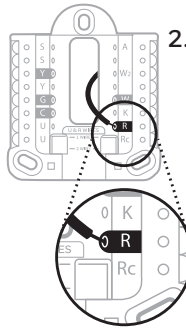

- Insérez le fil R (R, Rh ou Rc) dans la borne R.

ou

Si vous avez deux fils R (R ou Rh, et Rc)

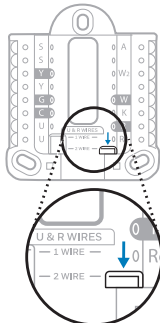

- Mettez le contacteur R en **position basse**.

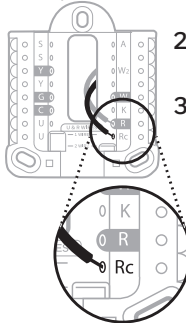

- Insérez le fil Rc dans la borne Rc.
- Insérez le fil R ou Rh dans la borne R.

13 Connectez les fils de l'étape 8.

Appuyez sur les languettes pour insérer les fils dans les orifices de leurs bornes correspondantes sur le système UWP (un fil par borne) jusqu'à ce qu'ils soient fermement placés.

Tirez délicatement sur les fils pour vérifier qu'ils sont bien placés.

Conseil : Si les fils doivent être retirés ultérieurement, appuyez sur les languettes des bornes sur les côtés du système UWP.

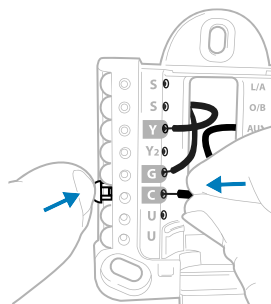

Ce câblage n'est qu'un exemple et votre configuration peut être différente.

14 Montez le système UWP et fermez la porte.

Montez le système UWP à l'aide des vis fournies. Installez les trois vis pour assurer une installation ferme sur le mur. Fermez ensuite la porte.

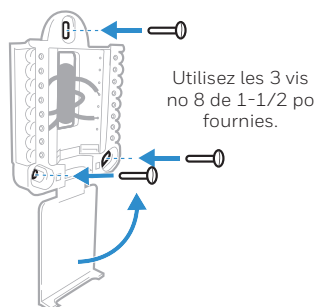

15 Confirmez que le câblage correspond au cliché.

Veillez confirmer que le câblage correspond aux bornes de la photo prise à l'étape 5.

16 Installez les piles.

Insérez deux piles alcalines AA à l'arrière du thermostat comme illustré.

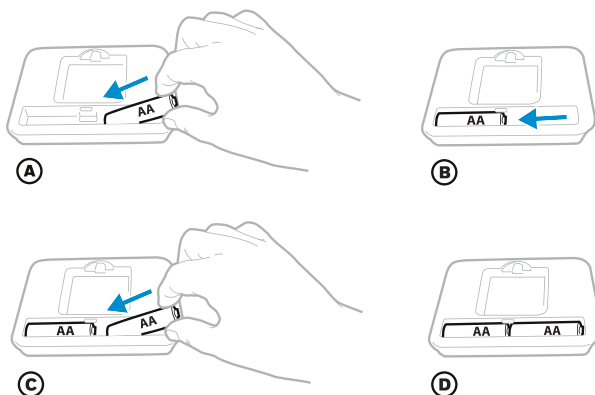

17 Attachez le thermostat.

Alignez le thermostat sur le système UWP et emboîtez-le fermement.

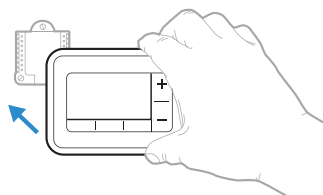

18 Rétablissez l'alimentation.

Rétablissez l'alimentation au niveau du disjoncteur ou de l'interrupteur contrôlant le système de chauffage/refroidissement.

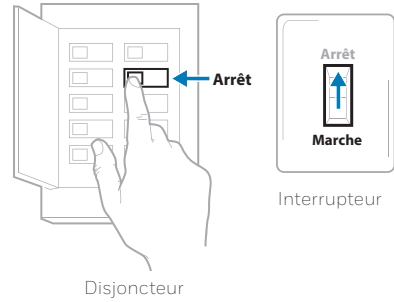
**Réglage de l'heure et de la date****19 Réglez la date.**

Appuyez sur + ou - pour régler l'année. Appuyez sur **Select** (Sélectionner).

Appuyez sur + ou - pour régler le mois. Appuyez sur **Select** (Sélectionner).

Appuyez sur + ou - pour régler le jour. Appuyez sur **Select** (Sélectionner).

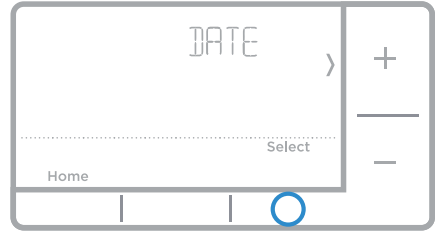
**20 Choisissez un format d'horloge.**

Appuyez sur + ou - pour définir le format de l'horloge : 12 heures (standard pour l'Amérique du Nord) ou 24 heures. Appuyez sur **Select** (Sélectionner).

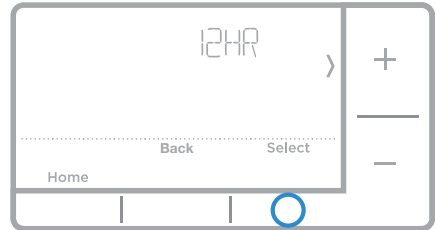
**21 Réglez l'heure.**

Appuyez sur + ou - pour régler l'heure. Appuyez sur **Select** (Sélectionner).

Appuyez sur + ou - pour régler les minutes. Appuyez sur **Select** (Sélectionner).



Configuration du système

22 Sélectionnez les options de configuration du système.

Appuyez sur + ou - pour changer les valeurs ou sélectionnez l'une des options disponibles. Appuyez ensuite sur **Select** (Sélectionner) pour enregistrer les modifications et passer au numéro de configuration du système suivant.

Consultez « Options de configuration du système » ci-dessous pour obtenir une liste complète des numéros et des options de configuration du système.

Continuez jusqu'à ce que toutes les options de configuration du système soient définies. Le thermostat procède automatiquement à l'enregistrement puis affiche l'écran d'accueil.

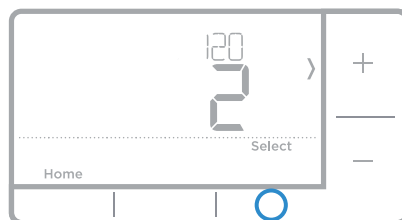

23 Passez à « Réglages du fonctionnement du système » à la page 10.

Options de configuration du système

Référence	Description	Options (réglage d'usine en gras)
120	Options de programmation	0 = non programmable 1 = programmable sur une semaine 2 = programmable sur 5-2 jours 4 = programmable sur 7 jours <i>Remarque : Le programme par défaut LUN-VEN, SAM-DIM peut être modifié ici. Pour modifier les périodes d'une journée ou les points de consigne de température, ou pour activer/désactiver le programme, touchez MENU et allez à SCHEDULE (Programme).</i>
125	Échelle d'indication de température	0 = Fahrenheit 1 = Celsius
200	Type de système de chauffage	1 = Chauffage à air pulsé conventionnel 2 = Thermopompe 3 = Chauffage rayonnant (Chaudière) 5 = Aucun (refroidissement uniquement) <i>Remarque : Cette option sélectionne le type de système de base contrôlé par le thermostat.</i>
205	Type d'équipement de chauffage	<i>Chauffage à air pulsé conventionnel :</i> 1 = Air pulsé à gaz efficacité standard 2 = Air pulsé à gaz haute efficacité 3 = Air pulsé au mazout 4 = Air pulsé électrique 5 = Ventilconvecteur à eau chaude <i>Thermopompe :</i> 7 = Thermopompe air-air <i>Chauffage rayonnant :</i> 9 = Chauffage rayonnant à eau chaude 12 = Vapeur <i>Remarque : Cette option sélectionne le type d'équipement contrôlé par le thermostat. Remarque : Cette fonction ne s'affiche PAS si la fonction 200 est réglée sur Refroidissement uniquement.</i>

Référence	Description	Options (réglage d'usine en gras)
218	Robinet inverseur O/B	0 = 0 (O/B sur refroidissement) 1 = B (O/B sur chauffage) <i>Remarque : Cette option ne s'affiche que si la thermopompe est configurée. Sélectionnez si la vanne d'inversion O/B doit s'activer lors du chauffage ou du refroidissement.</i>
220	Étages de refroidissement / Étages du compresseur 200=Conv / 200=HP	0, 1, 2 <i>Remarque : Sélectionnez le nombre d'étages de refroidissement ou de compresseur contrôlés par le thermostat. 2 étages de refroidissement/compresseur maximum. Réglez la valeur sur 0 s'il n'y a pas d'étage de refroidissement/compresseur.</i>
221	Étages de chauffage / Étages de chauffage de secours	Étages de chauffage : 1, 2 Étages de chauffage de secours : 0, 1 <i>Remarque : Sélectionnez le nombre d'étages de chauffage ou Aux/E contrôlés par le thermostat. 2 étages de chauffage maximum pour les systèmes conventionnels. 1 étage Aux/E maximum pour les systèmes avec plus d'un type d'équipement de chauffage. Réglez la valeur sur 0 s'il n'y a pas d'étage de chauffage/chauffage de secours.</i>
300	Commutation du système	0 = Manuelle 1 = Automatique <i>Remarque : Le thermostat peut automatiquement réguler le chauffage et le refroidissement pour maintenir la température intérieure désirée. Pour pouvoir sélectionner le mode automatique sur l'écran d'accueil du thermostat, activez cette fonction. Désactivez la fonction si vous souhaitez contrôler manuellement le chauffage ou le refroidissement.</i>
425	Smart Response	0 = Non 1 = Oui <i>Remarque : Smart Response est un réglage de confort. L'équipement de chauffage ou de refroidissement s'activera plus tôt, garantissant que la température intérieure correspond à la valeur de consigne à l'heure prévue. Voir la page 15.</i>
430	Température de consigne de refroidissement minimum	50 °F à 99 °F (50 °F) 10,0 °C à 37,0 °C (10,0 °C) <i>Remarque : La température de refroidissement ne peut pas être réglée en dessous de ce niveau.</i>
431	Température de consigne de chauffage maximum	40 °F à 90 °F (90 °F) 4,5 °C à 32,0 °C (32,0 °C) <i>Remarque : La température de chauffage ne peut pas être réglée au-dessus de ce niveau.</i>
711	Rappel de remplacement du filtre à air 1	0 = Arrêt 1 = 10 jours de fonctionnement 2 = 20 jours de fonctionnement 3 = 30 jours de fonctionnement 4 = 45 jours de fonctionnement 5 = 60 jours de fonctionnement 6 = 90 jours de fonctionnement 7 = 120 jours de fonctionnement 8 = 150 jours de fonctionnement 9 = 30 jours calendaires 10 = 45 jours calendaires 11 = 60 jours calendaires 12 = 75 jours calendaires 13 = 3 mois calendaires 14 = 4 mois calendaires 15 = 5 mois calendaires 16 = 6 mois calendaires 17 = 9 mois calendaires 18 = 12 mois calendaires 19 = 15 mois calendaires <i>Remarque : Définissez un rappel pour vous alerter lorsqu'il faut changer le filtre à air. Choisissez un rappel basé sur le calendrier ou sur le temps de fonctionnement de l'équipement.</i>
1415	Heure d'été/hiver	0 = Arrêt 1 = Marche <i>Remarque : Réglez sur Arrêt dans les régions qui ne passent pas à l'heure d'été.</i>

REMARQUE : Après être passé par tous les numéros de configuration du système, **Done** (Terminé) s'affiche. Appuyez sur **Select** (Sélectionner) pour enregistrer et quitter le menu.

Réglages pour le fonctionnement du système

- 1 Appuyez sur le bouton **Mode** pour passer au prochain mode de système disponible.
- 2 Faites défiler les modes jusqu'à ce que le mode de système requis soit affiché, et laissez-le s'activer.

REMARQUE : Les modes de système disponibles varient en fonction du modèle et des paramètres du système.

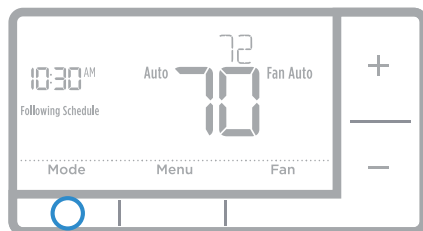

Modes de **système** :

- **Auto** : Le thermostat choisit le chauffage ou le refroidissement selon le besoin.
- **Heat (Chauffage)** : Le thermostat commande uniquement le système de chauffage.
- **Cool (Refroidissement)** : Le thermostat commande uniquement le système de refroidissement.
- **Em Heat (Chauffage d'urgence) (seulement pour les thermopompes avec chauffage auxiliaire)** : Le thermostat contrôle le chauffage auxiliaire. Le compresseur n'est pas utilisé.
- **Off (Arrêt)** : Le système de chauffage et de refroidissement est arrêté. Le ventilateur continue de fonctionner s'il est réglé sur Marche ou Circulation.

REMARQUE : Chauffage/refroidissement clignote pendant 5 minutes en raison de la protection du compresseur.

Réglages pour le fonctionnement du ventilateur

- 1 Appuyez sur le bouton **Fan** (Ventilateur) pour passer au prochain mode de ventilateur disponible.
- 2 Faites défiler les modes jusqu'à ce que le mode de ventilateur requis s'affiche, et laissez-le s'activer.

REMARQUE : Les modes de ventilateur varient en fonction des paramètres du système.

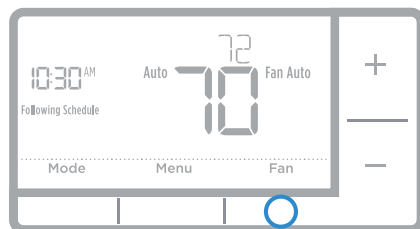

Modes du **ventilateur** :

- **Auto** : Le ventilateur fonctionne uniquement lorsque le système de chauffage ou de refroidissement est en marche.
- **On (Marche)** : Le ventilateur est toujours activé.
- **Circ** : Le ventilateur fonctionne de façon aléatoire environ 33 % du temps.

Horaire de programmation

Vous pouvez programmer quatre périodes de temps par jour avec des réglages différents pour les jours de semaine et les fins de semaine. Nous recommandons les paramètres prédéfinis (illustrés dans le tableau ci-dessous), car ils permettent de réduire vos frais de chauffage/refroidissement.

Wake (Réveil) – Réglez à l'heure du lever et à la température voulue le matin, jusqu'à votre départ.

Away (Absent) – Réglez à l'heure de départ et à la température voulue durant l'absence (en règle générale à un niveau permettant d'économiser de l'énergie).

Home (À la maison) – Réglez à l'heure du retour et à la température voulue durant la soirée, jusqu'au coucher.

Sleep (Sommeil) – Réglez à l'heure du coucher et à la température voulue durant le sommeil (en règle générale à un niveau d'économie d'énergie).

	Heat (Chauffage)	Cool (Refroidissement)
Wake (Réveil) (6:00 am)	70°	78°
Away (Absent) (8:00 am)	62°	85°
Home (Accueil) (6:00 pm)	70°	78°
Sleep (Coucher) (10:00 pm)	62°	82°

REMARQUE : Pour déroger à l'un des programmes ci-dessus de manière temporaire ou permanente, consultez la page 12.

Le tableau ci-dessus n'est qu'un exemple.

Pour régler le programme

- Appuyez sur **Menu** sur le thermostat.
- PROG** s'affiche. Appuyez sur **Select** (Sélectionner). **ON** (Marche) s'affiche. Appuyez sur **Select** (Sélectionner).
- Appuyez sur **+** ou **-** pour sélectionner le jour ou le groupe de jours à modifier. Appuyez sur **Select** (Sélectionner).
- Appuyez sur **+** ou **-** pour sélectionner un programme à modifier (Réveil, Absent, À la maison et Coucher). Appuyez sur **Select** (Sélectionner).
- ON** (Marche) s'affiche. Appuyez sur **Select** (Sélectionner) pour conserver la période du programme. Ou appuyez sur **+** puis sur **Select** (Sélectionner) pour désactiver la période du programme.
- L'heure commence à clignoter. Appuyez sur **+** ou **-** pour régler l'heure de début de la période. Appuyez sur **Select** (Sélectionner).
- La température commence à clignoter. Appuyez sur **+** ou **-** pour régler la température de consigne du chauffage. Appuyez sur **Select** (Sélectionner). Appuyez sur **+** ou **-** pour régler la température de consigne du refroidissement. Appuyez sur **Select** (Sélectionner).
- Répétez les étapes 4 à 7 pour les périodes restantes du programme.
- Appuyez sur **Home** (Accueil) une fois terminé pour enregistrer les réglages du programme et pour revenir à l'écran d'accueil.

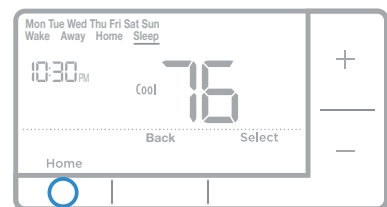
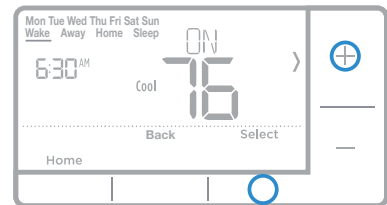
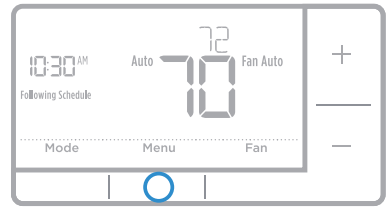

Dérogação (temporaire) au programme

- 1 Appuyez sur + ou - pour régler la température.
- 2 Une fois la température de consigne souhaitée obtenue, aucune autre action n'est requise. La nouvelle température de consigne est utilisée jusqu'à ce que la prochaine période commence. Pour plus d'informations sur les périodes du programme, consultez la section Programmation à la page 11.
- 3 Pour annuler le maintien temporaire, appuyez sur + ou - puis sur **Cancel** (Annuler).

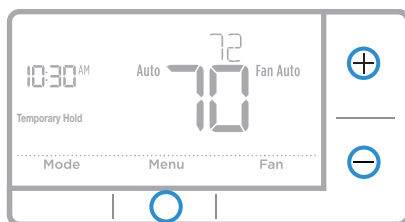

Dérogação (permanente) au programme

- 1 Appuyez sur + ou - pour régler la température.
- 2 **TEMPORARY HOLD** (Maintien temporaire) s'affiche et la température de consigne clignote. Pendant le clignotement, appuyez sur le bouton de mode Hold (Maintien) pour passer au maintien permanent.
- 3 Pour annuler le maintien permanent, appuyez sur + ou - puis sur **Cancel** (Annuler).

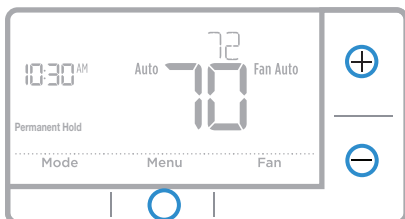

Câblage—Systèmes conventionnels

Câblage alternatif (systèmes conventionnels)

Si les étiquettes ne correspondent pas aux bornes, connectez les fils comme illustré ci-dessous (voir les remarques ci-dessous).

REMARQUES :

1. Si vous devez connecter les câbles **R** et **Rc**, réglez le curseur R sur la position basse (2 fils).
2. Si l'ancien thermostat était muni des fils **R** et **RH**, réglez le curseur **R** sur la **position basse** (2 fils). Puis connectez le fil **R** à la borne **Rc** et le fil **RH** à la borne **R**.
3. Si l'ancien thermostat avait uniquement un fil **C** ou **C1**, connectez-le à la borne **C**. Si l'ancien thermostat avait deux fils **C** ou **C1**, enroulez chaque fil séparément dans du ruban électrique sans les brancher.

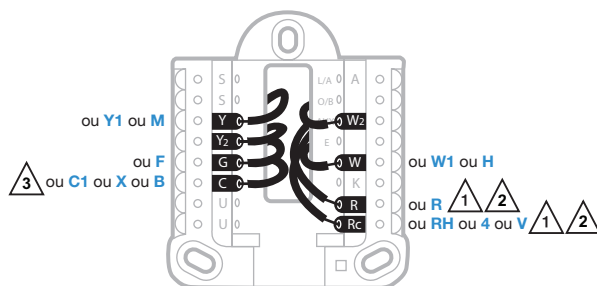

Menu avancé

- 1 Appuyer sur les boutons **Menu** et **+** pendant 5 secondes environ pour accéder au menu avancé.

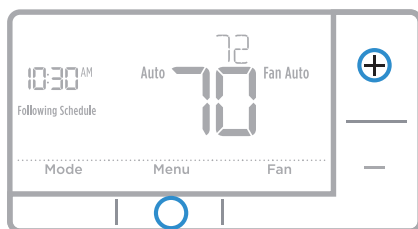

- 2 Appuyez sur **Select** (Sélectionner) pour accéder au menu de configuration du système (ISU).
- 3 Appuyer sur **Select** (Sélectionner) pour faire défiler les numéros de configuration du système.

REMARQUE : Consultez « Options de configuration du système » à la page 8 pour obtenir une liste complète des numéros et des options de configuration du système.

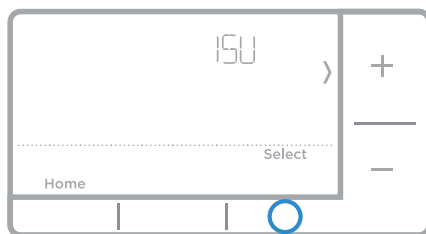

- 4 Appuyez sur **+** ou **-** pour changer les valeurs ou sélectionnez l'une des options disponibles.
- 5 Appuyez sur **Select** (Sélectionner) pour enregistrer les modifications et passer au numéro de configuration du système suivant.

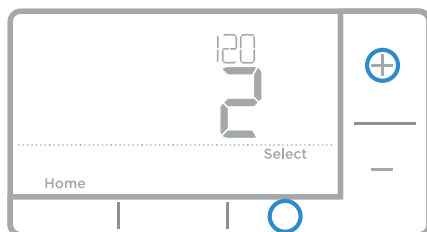

- 6 Après être passé par tous les numéros de configuration du système, « Done » (Terminé) s'affiche. Appuyez sur **Select** (Sélectionner) pour enregistrer les réglages et quitter le menu.

Pour enregistrer les réglages et quitter le menu avant la fin, appuyez sur **Home** (Accueil) pour revenir à l'écran d'accueil.



Technologie Smart Response®

Cette fonctionnalité permet au thermostat « d'apprendre » combien de temps il faut à l'appareil de chauffage et au climatiseur pour atteindre le réglage de température programmé pour que la température voulue soit obtenue à l'heure programmée. Par exemple : Régler l'heure de réveil à 6 heures et la température à 70 °. Le chauffage s'enclenche avant 6 heures, de sorte que la température a atteint 70 ° lorsqu'on se réveille à 6 heures. Le message « Recovery » (Reprise) s'affiche lorsque le système est activé avant une période de temps programmée.

Remplacement des piles

Des piles sont requises pour fournir l'alimentation. Installez immédiatement des piles neuves lorsque l'icône indiquant que la charge des piles est faible s'affiche. Cette icône s'affiche environ deux mois avant que les piles ne soient complètement épuisées.

Même si l'icône ne s'affiche pas, remplacez les piles au moins une fois par an ou avant de quitter la maison pour une période de plus d'un mois.



Si les piles sont insérées dans un intervalle de 2 minutes, il ne sera pas nécessaire de régler à nouveau l'heure et le jour. Tous les autres réglages sont conservés en mémoire en permanence et les piles ne sont pas requises.

REMARQUE : Il est recommandé de remplacer les piles par des piles alcalines.

Réglage de l'heure

- 1 Appuyez sur Menu pour entrer dans le menu de l'appareil. **PROG** s'affiche. Appuyez sur + ou - pour choisir **TIME** (Heure).
- 2 Appuyez sur **Select** (Sélectionner).
- 3 **12HR** s'affiche. Appuyez sur les boutons + ou - pour choisir le format 12 heures ou 24 heures. Appuyez sur **Select** (Sélectionner).
- 4 Réglez l'heure. Appuyez sur + ou - pour régler l'heure. Appuyez sur **Select** (Sélectionner).
- 5 Appuyez sur + ou - pour régler les minutes. Appuyez sur **Select** (Sélectionner).
- 6 Appuyez sur **Select** (Sélectionner) pour enregistrer et quitter le menu.

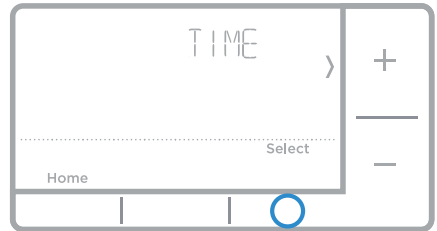

Réglage de la date

- 1 Appuyez sur **Menu** pour entrer dans le menu de l'appareil. **PROG** s'affiche. Appuyez sur **+** ou **-** pour choisir **DATE**.
- 2 Appuyez sur **Select** (Sélectionner).
- 3 L'année clignote. Appuyez sur **+** ou **-** pour régler l'année. Appuyez sur **Select** (Sélectionner).
- 4 Appuyez sur **+** ou **-** pour régler le mois. Appuyez sur **Select** (Sélectionner).
- 5 Appuyez sur **+** ou **-** pour régler le jour. Appuyez sur **Select** (Sélectionner) pour enregistrer et quitter le menu.



Réglage des degrés Fahrenheit (F) ou Celsius (C)

- 1 Appuyez sur **Menu** pour entrer dans le menu de l'appareil. **PROG** s'affiche. Appuyez sur **+** ou **-** pour choisir **F/C**.
- 2 Appuyez sur **Select** (Sélectionner).
- 3 **F** ou **C** s'affiche.
- 4 Appuyez sur **+** ou **-** pour obtenir le réglage désiré. **F** pour Fahrenheit et **C** pour Celsius. Appuyez sur **Select** (Sélectionner) pour enregistrer et quitter le menu.

Écran d'alerte

- 1 L'icône d'alerte Δ s'affiche sur l'écran d'accueil. Vous pouvez accéder aux alertes dans le Menu pour afficher l'erreur/le code d'alerte. Une fois affiché, l'écran d'accueil conserve le symbole d'alerte jusqu'à ce qu'il soit effacé.
- 2 Les alertes mises en pause s'affichent 7 jours après avoir été rejetées sur l'écran du menu des alertes.

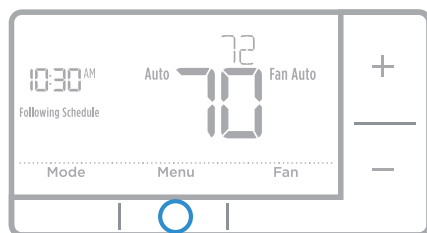

- 3 Lorsque l'icône d'alerte s'affiche, faites correspondre le code d'erreur avec le tableau ci-dessous pour déterminer le problème.

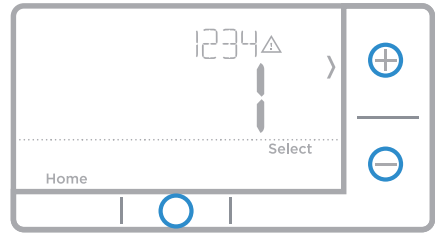

- 4 Mettez l'alerte en pause.



- 5 Rejetez l'alerte.



Codes d'alerte

Numéro	Alerte/Rappel	Définition
170	Erreur de mémoire interne	La thermopompe nécessite un entretien. Veuillez remplacer le thermostat.
173	Erreur de capteur de température du thermostat)	Le capteur du thermostat a rencontré une erreur. Veuillez remplacer le thermostat.
181	Remplacez le filtre à air (1)	Remplacez le filtre à air (1). Remettez la minuterie à zéro en touchant le bouton « Dismiss » (Annuler) sur l'écran du thermostat après avoir remplacé le filtre à air.
405	Alerte piles presque déchargées	Les piles commencent à se décharger. Remplacez-les dans un délai de deux mois.
407	Piles déchargées (seuil critique)	Les piles sont presque épuisées et doivent être remplacées dès que possible.

Dépannage

En cas de difficultés avec le thermostat, essayer les suggestions suivantes. La plupart des problèmes peuvent être réglés rapidement et facilement.

- Rien n'apparaît à l'écran** Si le thermostat est alimenté par piles, assurez-vous que des piles alcalines AA bien chargées sont correctement installées (consultez la page 6).
- Impossible de changer le réglage du système à Refroidissement** Consultez l'[option de configuration du système 220](#) pour vous assurer que les options sont définies sur 1 ou 2 (consultez la page 9).
- Le ventilateur ne se met pas en marche pas lorsque de la chaleur est requise** Consultez l'[option de configuration du système 205](#) pour vérifier qu'elle est réglée en fonction de l'équipement de chauffage (consultez la page 8).
- Le système de chauffage fonctionne en mode refroidissement** Consultez l'[option de configuration du système 200 ou 218](#) pour vérifier qu'elle est réglée en fonction de l'équipement de chauffage et de refroidissement (consultez la page 9).
- Le système de chauffage ou de refroidissement ne répond pas** Appuyez sur System (Système) pour régler le système sur [Heat \(Chauffage\)](#). Vérifier que le réglage de température est supérieur à la température intérieure.
- Appuyez sur System (Système) pour régler le système sur [Cool \(Refroidissement\)](#). Vérifier si le réglage de température est inférieur à la température intérieure.
- Vérifiez le disjoncteur et réinitialisez-le si nécessaire.
- Assurez-vous que l'interrupteur de marche-arrêt du système de chauffage et de refroidissement est sur marche.
- Assurez-vous que la porte de l'appareil de chauffage est bien fermée.
- Attendez 5 minutes que le système réponde.
- Chauffage en marche/Refroidissement en marche clignote à l'écran** La fonction de protection du compresseur est activée. Attendez 5 minutes que le système se remette en marche en toute sécurité sans endommager le compresseur.
- La thermopompe émet de l'air frais en mode chauffage, ou de l'air chaud en mode refroidissement** Consultez l'[option de configuration du système 200 ou 218](#) pour vérifier qu'elle est réglée en fonction de l'équipement de chauffage et de refroidissement (consultez la page 9).

Garantie limitée de 1 an

Honeywell garantit ce produit, à l'exception des piles, contre tout défaut de pièce ou de main-d'œuvre, durant une période d'un (1) an à partir de la date d'achat par le consommateur si le produit est utilisé et entretenu convenablement. En cas de défectuosité ou de mauvais fonctionnement pendant la période de garantie, Honeywell remplacera ou réparera le produit, à sa discrétion.

Si le produit est défectueux,

(i) renvoyez-le avec la facture ou une autre preuve d'achat date au lieu d'achat; ou

(ii) appelez le service à la clientèle de Honeywell en composant le 1-800-468-1502. Le service à la clientèle déterminera si le produit doit être retourné à l'adresse suivante : Honeywell Return Goods, Dock 4MN10-3860, 1985 Douglas Dr. N., Golden Valley, MN 55422, ou si un produit de remplacement peut vous être expédié.

La présente garantie ne couvre pas les frais de retrait ou de réinstallation. La présente garantie ne s'appliquera pas s'il est démontré par Honeywell que la défectuosité ou le mauvais fonctionnement sont dus à un endommagement du produit alors que le consommateur l'avait en sa possession.

La responsabilité exclusive de Honeywell se limite à réparer ou à remplacer le produit conformément aux modalités susmentionnées. HONEYWELL N'EST EN AUCUN CAS RESPONSABLE DES PERTES OU DOMMAGES, Y COMPRIS LES DOMMAGES INDIRECTS OU ACCESSOIRES DÉCOULANT DIRECTEMENT OU INDIRECTEMENT D'UNE VIOLATION QUELCONQUE D'UNE GARANTIE, EXPRESSE OU TACITE, APPLICABLE AU PRÉSENT PRODUIT, OU TOUTE AUTRE DÉFECTUOSITÉ DU PRÉSENT PRODUIT. Certains États ne permettent pas l'exclusion ou la limitation des dommages indirects ou consécutifs, de sorte que cette limitation peut ne pas s'appliquer à vous.

CETTE GARANTIE EST LA SEULE GARANTIE EXPRESSE FAITE PAR HONEYWELL POUR CE PRODUIT. LA DURÉE DE TOUTE GARANTIE IMPLICITE, INCLUANT LES GARANTIES DE QUALITÉ MARCHANDE OU D'ADAPTATION À UNE UTILISATION PARTICULIÈRE, EST LIMITÉE PAR LES PRÉSENTES À LA PÉRIODE D'UNE ANNÉE DE LA PRÉSENTE GARANTIE.

Certaines provinces ne permettent pas de limiter la durée des garanties tacites et, par conséquent, la présente limitation peut ne pas s'appliquer. La présente garantie donne au consommateur des droits spécifiques et certains autres droits qui peuvent varier d'une province à l'autre.

Pour toute question concernant cette garantie, veuillez écrire au service des Relations avec la clientèle de Honeywell à l'adresse suivante : Customer Relations, 1985 Douglas Dr, Golden Valley, MN 55422, ou veuillez appeler le 1-800-468-1502. Au Canada, veuillez vous adresser à Retail Products, Honeywell Limited/Honeywell Limitée, 35 Dynamic Drive, Toronto, Ontario M1V4Z9.



MISE EN GARDE : RISQUE DE CHOC ÉLECTRIQUE

Peut provoquer des chocs électriques ou endommager le matériel. Coupez l'alimentation électrique avant de commencer l'installation.



MISE EN GARDE : AVIS RELATIF AU MERCURE

Si ce produit remplace un régulateur contenant du mercure dans un tube scellé, ne mettez pas l'ancien régulateur à la poubelle. Contactez le responsable de gestion des déchets local pour les instructions concernant le recyclage et l'élimination.

Service à la clientèle

Pour obtenir de l'aide avec ce produit, visitez

<http://yourhome.honeywell.com>.

Ou appelez le numéro gratuit du service à la clientèle de Honeywell en composant le **1-800-468-1502**.

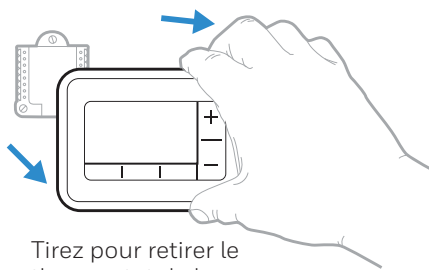

Tirez pour retirer le thermostat de la plaque murale.

Solutions de régulation et d'automatisation

Honeywell International Inc.

1985 Douglas Drive North

Golden Valley, MN 55422

customer.honeywell.com

* Marque de commerce déposée aux É.-U.

© 2016 Honeywell International Inc.

33-00202EF-01 M.S. 09-16

Imprimé aux États-Unis



33-00202EF-01